

IP2354NL • 2021-10-11

Ditec LCA80

Installatiehandleiding elektronische besturingskast voor automatiseringen met één of twee 230 V~motoren

(Vertaling od originele instructie)

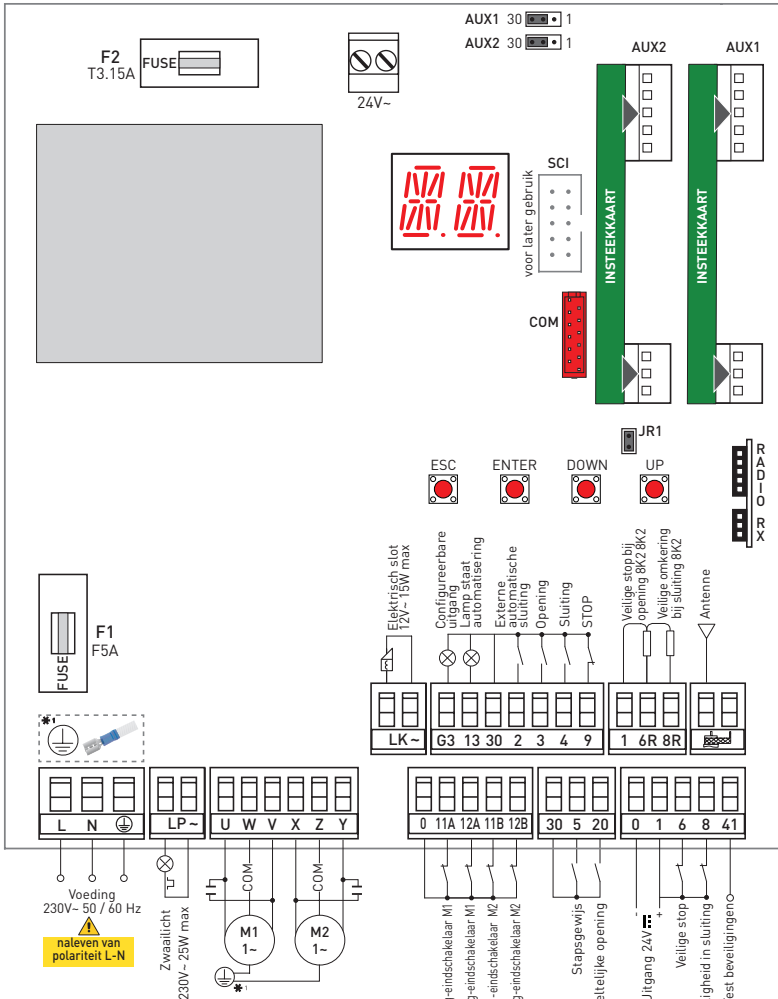

* 2. voor FW van vóór 3.0.0 moeten de aansluitingen van de openings-/sluitings-eindschakelaars worden omgedraaid.

Inhoudsopgave

	Onderwerp	Pagina
	Algemene waarschuwingen i.v.m. de veiligheid van de gebruiker	3
	Algemene waarschuwingen i.v.m. de veiligheid	5
	EG-verklaring van overeenstemming	7
1.	Veiligheidsfuncties	8
2.	Technische gegevens	8
2.1	Gebruikstoepassingen	8
3.	Installatie en elektrische aansluitingen	9
4.	Typische installatie	11
4.1	Aansluitschema typische installatie	12
5.	Bedieningen en veiligheid	13
5.1	Bedieningsingangen	13
5.2	Veiligheidsingangen	13
5.3	Eindschakelaaringangen	14
6.	Uitgangen en hulpstukken	14
7.	Instelling jumper	15
8.	Voorbeelden gebruikstoepassingen	16
8.1	Automatiseringen met twee draaivleugels	16
8.2	Automatiseringen met een draaivleugel	16
9.	Gebruik van de menu's	17
9.1	In- en uitschakeling van het display	17
9.2	Navigatietoetsen	17
9.3	Kaart van het menu	18
10.	Starten van het product	20
10.1	Menu begeleide configuratie WZ	20
10.2	Voorbeeld startbasis	22
10.3	Veelgebruikte menusequenties	23
10.3.1	Activering van de configuraties	23
10.3.2	Draadloze bedieningen toevoegen	23
10.3.3	Configuratie beveiligingen met verbreekcontact [NC]	23
10.3.4	Configuratie resistieve gevoelige veiligheidsranden	23
10.3.5	Configuratie eindschakelaars	23
11.	Menu configuratie en instellingen	24
11.1	Hoofdmenu	24
11.2	Menu van het tweede niveau AT (Automatic Configurations)	25
11.3	Menu van het tweede niveau BC (Basic Configurations)	26
11.3.1	Overige parameters die met het niveau BC geconfigureerd kunnen worden en beschikbaar zijn met AT → AA geactiveerd	27
11.4	Menu van het tweede niveau BA (Basic Adjustment)	27
11.4.1	Overige parameters die met het niveau BA geconfigureerd kunnen worden en beschikbaar zijn met AT → AA geactiveerd	30
11.5	Menu van het tweede niveau RO (Radio Operations)	32
11.5.1	Overige parameters die met het niveau RO geconfigureerd kunnen worden en beschikbaar zijn met AT → AA geactiveerd	33
11.6	Menu van het tweede niveau SF (Special Functions)	34
11.6.1	Overige parameters die met het niveau SF geconfigureerd kunnen worden en beschikbaar zijn met AT → AA geactiveerd	35
11.7	Menu van het tweede niveau CC (Cycles Counter)	36
11.7.1	Overige parameters die met het niveau CC geconfigureerd kunnen worden en beschikbaar zijn met AT → AA geactiveerd	36
11.8	Menu van het tweede niveau EM (Energiebeheer)	36
11.9	Menu van het tweede niveau AP (Advanced Parameters)	37
11.9.1	Overige parameters die met het niveau AP geconfigureerd kunnen worden en beschikbaar zijn met AT → AA geactiveerd	38
12.	Diagnostiek	41
12.1	In de kaart geïntegreerde Data Logging	41
12.1.1	Alarmtellers	41
12.1.2	Alarmchronologie	41
13.	Signaleringen die op het display weergegeven kunnen worden	41
13.1	Weergave staat automatisering	41
13.2	Weergave bedieningen en beveiligingen	42
13.3	Weergave alarmen en storingen	43
14.	Problemen opsporen	45
15.	Onderhoud	46

Legenda



Dit symbool geeft aanwijzingen of opmerkingen aan inzake de veiligheid waar buitengewoon goed op moet worden gelet.



Dit symbool geeft informatie aan die nuttig is voor de correcte werking van het product.



Fabrieksinstelling

Algemene waarschuwingen i.v.m. de veiligheid van de gebruiker



OPGELET! Belangrijke veiligheidsaanwijzingen • Neem deze aanwijzingen nauwgezet in acht. De veronachtzaming van de informatie in deze handleiding kan resulteren in ernstig persoonlijk letsel of schade aan het apparaat • Bewaar deze aanwijzingen voor naslag

OPGELET: Koppel de voeding los voordat met onderhouds- of reinigingswerkzaamheden wordt aangevangen Deze handleiding en de handleidingen van eventuele accessoires kunnen worden gedownload van de website
www.ditecautomations.com

De waarschuwingen die volgen zijn een wezenlijk en essentieel onderdeel van het product en dienen aan de gebruiker overhandigd te worden. Lees ze met aandacht want ze bevatten belangrijke aanwijzingen in verband met de veiligheid bij installatie, gebruik en onderhoud • U dient deze aanwijzingen te bewaren en te overhandigen aan wie de installatie eventueel later overneemt • Dit product dient alleen bestemd te zijn voor het gebruik waarvoor hij uitdrukkelijk ontworpen werd. Elk ander gebruik moet als oneigenlijk en bijgevolg gevaarlijk beschouwd te worden. De fabrikant kan niet verantwoordelijk gesteld worden voor eventuele schade veroorzaakt door oneigenlijk, foutief en onredelijk gebruik • Zorg ervoor dat u niet in de buurt van de scharnieren of van bewegende mechanische organen werkt. Blijf uit de actieradius van de deur of poort met motoraandrijving terwijl deze beweegt. Probeer de beweging van de deur of poort met motoraandrijving niet te blokkeren want dat kan gevaarlijke situaties veroorzaken • Verricht de blokkering en deblokkering van de vleugels bij gestopte motor. Blijf uit de actieradius van de deur of poort met motoraandrijving terwijl deze beweegt • Bij de werking in de "dodemansmodus" moeten de desbetreffende bedieningsinrichtingen zodanig zijn geplaatst dat de tijdens alle manoeuvres een direct en volledig zicht over de deur of poort wordt geboden, buiten bereik van de bewegende delen, op een

minimumhoogte van 1,5 m en niet toegankelijk voor het publiek

- De deur of poort met motoraandrijving mag gebruikt worden door kinderen van 8 jaar en ouder en door personen met beperkte fysieke, psychische of sensorische eigenschappen of die niet over de vereiste ervaring of kennis beschikken, tenzij ze onder toezicht staan of ze zijn ingelicht over een veilig gebruik van het apparaat en de gevaren kennen die aan het gebruik ervan verbonden zijn
- Houd kinderen in het oog en verzeker u ervan dat ze niet met het apparaat spelen, Sta niet toe dat kinderen binnen de actieradius van de deur of poort met motoraandrijving spelen. Houd de draadloze bedieningen en/of elk ander bedieningstoestel buiten het bereik van kinderen om te voorkomen dat de deur of poort met motoraandrijving onbedoeld geactiveerd wordt
- Laat de reiniging en het onderhoud niet verrichten door kinderen die niet onder toezicht staan
- Schakel bij storingen of slechte werking van het product de schakelaar uit, tracht niet reparaties of directe werkzaamheden uit te voeren en neem alleen contact op met gekwalificeerd personeel. Laat elke reparatie of technische ingreep door gekwalificeerd personeel verrichten. De veronachtzaming van het bovenstaande kan gevaarlijke situaties veroorzaken
- Om de efficiëntie en de correcte werking van de inrichting te garanderen is het noodzakelijk dat u de aanwijzingen van de fabrikant in acht neemt en het periodieke onderhoud van de deur of poort met motoraandrijving door gekwalificeerd personeel laat uitvoeren. In het bijzonder wordt de periodieke controle van de correcte werking van alle beveiligingsinrichtingen aanbevolen
- De werkzaamheden voor installatie, onderhoud en reparatie moeten gedocumenteerd worden en ter beschikking van de gebruiker blijven.

Algemene waarschuwingen i.v.m. de veiligheid



OPGELET! Belangrijke veiligheidsaanwijzingen.

Neem deze aanwijzingen nauwgezet in acht. De veronachtzaming van de informatie in deze handleiding kan resulteren in ernstig persoonlijk letsel of schade aan het apparaat.

Bewaar deze aanwijzingen voor naslag.

Deze handleiding en de handleidingen van eventuele accessoires kunnen van de website www.ditecautomations.com worden gedownload

Deze installatiehandleiding is uitsluitend bedoeld voor gekwalificeerd personeel • De installatie, de elektrische aansluitingen en de regelingen dienen uitgevoerd te worden door gekwalificeerd personeel met naleving van de Praktijkcode en van de van kracht zijnde normen • Lees de aanwijzingen aandachtig voordat u begint met de installatie van het product. Een foutieve installatie kan gevaar veroorzaken • Controleer of het product intact is voordat met de installatie wordt aangevangen •



De verpakkingsmaterialen (kunststof, polystyreen, enz.) mogen niet in het milieu worden achtergelaten en moeten buiten bereik van kinderen worden gehouden aangezien deze een mogelijke bron van gevaar kunnen zijn • Installeer het product niet in een explosieve omgeving of atmosfeer: de aanwezigheid van gassen of ontvlambare dampen vormt een ernstig gevaar voor de veiligheid • Controleer of het interval van de werktemperaturen die in de technische gegevens zijn gegeven met de gebruikssplek compatibel zijn • Controleer of de bestaande structuur en de steunen geleidingselementen voldoende stevig en sterk zijn, controleer de stabiliteit en de beweging van het geleide deel en controleer of er geen gevaar voor ontsporing of vallen bestaat, voordat de motoraandrijving wordt geïnstalleerd. Voer alle structurele wijzigingen uit die voor het behoud van veiligheidsafstanden en voor de beveiliging of afscheiding van alle zones met gevaar op knellen, afsnijden, meeslepen en gevaar in het algemeen nodig zijn. De fabrikant van de motoraandrijving is er niet verantwoordelijk voor als de Praktijkcode niet in acht genomen wordt tijdens het bouwen van het raamwerk waar de motoraandrijving aan bevestigd wordt, en ook niet voor de vervormingen die zich tijdens het gebruik zouden voordoen • De beveiligingsinrichtingen (fotocellen, gevoelige randen, noodstops, enz.) moeten met naleving van de toepasselijke normen en richtlijnen, de

criteria van de Praktijkcode, de installatieruimte, de werkingslogica van het systeem en de krachten die door de aangedreven deur of poort worden opgewekt • De beveiligingsinrichtingen moeten eventuele zones met gevaar op knellen, afsnijden, meeslepen en gevaar in het algemeen van de aangedreven deur of poort afschermen. Breng de signaleringen aan die de van kracht zijnde normen voorschrijven om gevaarlijke zones te identificeren • Op elke installatie dienen de identificatiegegevens van de deur of poort met motoraandrijving duidelijk zichtbaar te zijn • Controleer, alvorens de elektrische voeding aan te sluiten, of de gegevens op het plaatje overeenkomen met die van het elektriciteitsnet. Voorzie op de stroomleiding een omnipolaire schakelaar/scheidingsschakelaar met een openingsafstand tussen de contacten gelijk aan of groter dan 3 mm. Controleer of er vóór de elektrische installatie een geschikte aardlekschakelaar en een gepaste beveiliging tegen te hoge spanning gemonteerd zijn die aan de toepasselijke Praktijknorm en toepasselijke normen voldoen • Sluit, indien vereist, de deur of poorten met motoraandrijving aan op een efficiënte aardingsinstallatie die is aangelegd volgens de van kracht zijnde veiligheidsnormen • Controleer of de automatisering correct is afgesteld om aan de functionele en veiligheidsvoorschriften te voldoen en alle bedienings-, beveiligings- en handmatige deblokkeerinrichtingen correct werken, voordat de installatie aan de eindgebruiker wordt overhandigd •



Schakel tijdens de onderhouds- en reparatiewerkzaamheden de voeding uit voordat u de afdekplaat opent die toegang geeft tot de elektrische delen • De afscherming van de automatisering mag uitsluitend door gekwalificeerd personeel worden verwijderd •



Wanneer u de elektronische gedeelten hanteert, dient u geleidende antistatische armbanden met aardverbinding te dragen. De fabrikant van de motoraandrijving wijst elke aansprakelijkheid af als incompatibele componenten, wat veiligheid en goede werking betreft, geïnstalleerd worden • Voor de eventuele reparatie of vervanging van de producten mogen uitsluitend originele onderdelen gebruikt worden • De installateur moet alle informatie over de automatische en handbediende werking en de noodmanoeuvres van de deur of poort met motoraandrijving leveren en de gebruiksaanwijzingen aan de gebruiker van de installatie overhandigen.

EG-verklaring van overeenstemming

Wij:

ASSA ABLOY Entrance Systems AB
Lodjursgatan 10
SE-261 44 Landskrona
Sweden

Verklaren onder eigen verantwoordelijkheid dat het type apparatuur met de naam:

Ditec LCA80 Elektronische besturingskast voor 230 V~-automatiseringen voor draaihekken

Overeenstemt met de volgende richtlijnen en amendementen:

2014/35/EU Laagspanningsrichtlijn (LDV)
2014/30/ EU Richtlijn elektromagnetische compatibiliteit (EMCD)
2011/65/EU Beperkingen voor gevaarlijke stoffen (RoHS 2);
2015/863/EU Beperkingen voor gevaarlijke stoffen (wijziging aan RoHS 2);

De toegepaste Europese geharmoniseerde normen:

EN 61000-6-3:2007 + A1:2011 + AC:2012
EN 61000-6-2:2019
EN 60335-1:2012 + AC:2014 + A11:2014 + A13:2017 + A1:2019 + A14:2019 + A2:2019
EN 60529:1991 + A1:2000 + A2:2013 + AC:2016
EN 62233:2008 + AC:2008
EN ISO 13849-1:2015

Andere normen en technische specificaties die zijn toegepast:

IEC 60335-1:2010 + C1:2010 + C2:2011 + A2:2013 + C1:2014 + A2:2016 + C1:2016
EN 12453:2017

Het productieproces garandeert dat de uitrusting met het technische dossier overeenstemt.

Verantwoordelijk voor het technische dossier:

Matteo Fino
Business Area PGA
DITEC S.p.A.
Largo U. Boccioni, 1
21040 Origgio (VA)
Italy

Ondertekend namens ASSA ABLOY Entrance Systems AB door:

Plaats	Datum	Handtekening	Functie
Origgio	2021-10-11	Matteo Fino	oorzitter Raad van Bestuur PGA



1. Veiligheidsfuncties

De elektronische besturingskast Ditec LCA80 beschikt over de volgende veiligheidsfuncties:

- herkenning van obstakels met beperking van de krachten.

De veiligheidsfuncties hebben een maximale reactietijd van 0.5 s. Bij een defect heeft een veiligheidsfunctie een reactietijd van 0.5 s.

De veiligheidsfuncties voldoen aan de onderstaande normen en prestatieniveau:

EN ISO 13849-1:2015 Categorie 2 PL=c

De veiligheidsfunctie kan niet tijdelijk of automatisch worden omzeild. Er wordt geen enkele uitsluiting van het defect toegepast.

2. Technische gegevens

Voeding	230 V- 50 / 60 Hz
Stroomverbruik	4,2 A max.
Zekeringen	F1= F5 A (Stuurcircuits motoren) F2= T3,15 A (Circuit elektrisch slot)
Uitgang motor	230V~; 2 x 2 A max; 1 x 4 A max.
Permanente voeding accessoires 0-30	24 V~ 0,3 A max.
Voeding accessoires 0-1	24 V~ 0,3 A max.
Voeding accessoires 24 V~	24 V~ 0,3 A max.
Uitgang elektrisch slot	12 V~ 15 W (max. 3 s) 12 V~ 0,1 A (continu)
Uitgang zwaailicht 230 V~	25 W max.
Omgevingstemperatuur	-20 °C - +55 °C
Registreerbare radiocodes	100/200 zie R0 → MU → 10/20 (Paragraaf 11.5)
Radiofrequentie	433,92 MHz (art. ZENRS) of 868,35 MHz (art. ZENPRS).
Beschermingsgraad omkasting	IP55
Productafmetingen	187x261x103 mm

OPGELET: de totale som van de stroom die door de uitgangen 30,1 en 24 V~ afgegeven wordt, mag in ieder geval niet hoger zijn dan 0.5 A.

i De ontvangstmodule wordt apart verkocht

i **OPMERKING:** alleen accessoires en beveiligingsinrichtingen van DITEC garanderen de werking en de verklaarde prestaties.

2.1 Gebruikstoepassingen

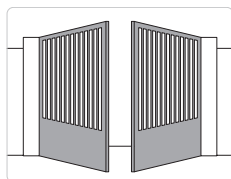
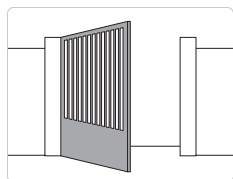

3. Installatie en elektrische aansluitingen

- Boor gaten op de aangegeven punten aan de onderzijde van de omkasting (Afb. 3.1).
- Bevestig de elektronische besturingskast permanent met kruiskopschroeven met een bolle kop (kop max. Ø 10 mm) (de afstand tussen de gaten is aangegeven in Afb. 3.2).
- Breng de kabelwartels en de geribbelde leidingen aan de onderzijde van de omkasting aan.
- Controleer, alvorens de elektrische voeding aan te sluiten, of de gegevens op het plaatje overeenkomen met die van het stroomnet.
- Voorzie op de stroomleiding een omnipolaire schakelaar/scheidingsschakelaar met een openingsafstand tussen de contacten gelijk aan of groter dan 3 mm.
- Controleer of er vóór de elektrische installatie een geschikte aardlekschakelaar en een gepaste beveiliging tegen te hoge spanning gemonteerd zijn.
- Sluit het deksel als de aansluitingen op de aansluitklemmen zijn verricht, om aan de essentiële voorschriften van de toepasselijke normen te voldoen.



Verricht de aansluitingen op het elektriciteitsnet en eventuele andere laagspanningsgeleiders (230 V) buiten de schakelkast met een apart traject dat van de aansluitingen op de bedienings- en beveiligingsinrichtingen is afgescheiden (SELV= Safety Extra Low Voltage). De geribbelde leidingen moeten een aantal centimeter de schakelkast worden ingevoerd via de gaten in de omkasting.

- Zorg ervoor dat er geen scherpe randen zijn die de kabels kunnen beschadigen.
- Controleer of de geleiders van de netvoeding (230V) en de geleiders van de accessoires (24V) afgescheiden zijn (Afb. 3.3).
- De kabels moeten dubbel geïsoleerd zijn. Strip ze in nabijheid van de respectievelijke aansluitklemmen en zet ze vast met kabelklemmen [B] die niet door ons zijn geleverd.
- Monteer, eventueel, drukscharnieren aan de onderkant van de omkasting en het deksel, naar keuze links of rechts (Afb. 3.4).
- Zet het deksel met de geleverde schroeven vast als de afstellingen en instellingen zijn verricht (Afb. 3.5).

Afb. 3.1

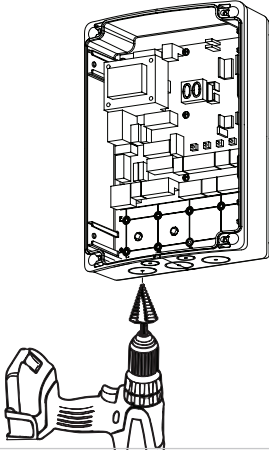

Afb. 3.2

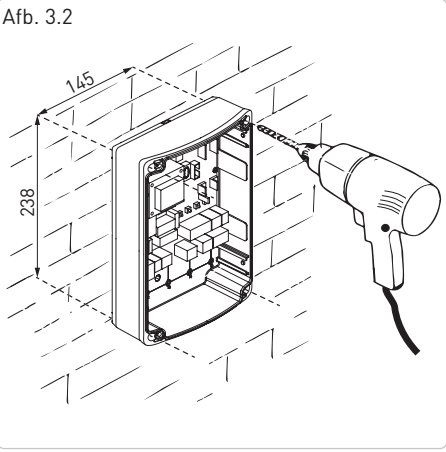

Afb. 3.3

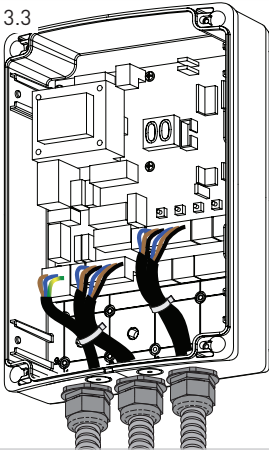

Afb. 3.4

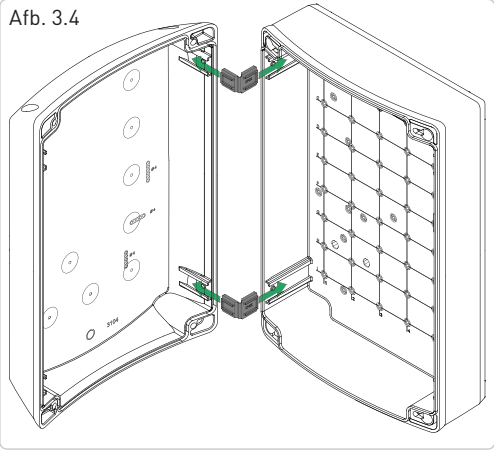

Afb. 3.5

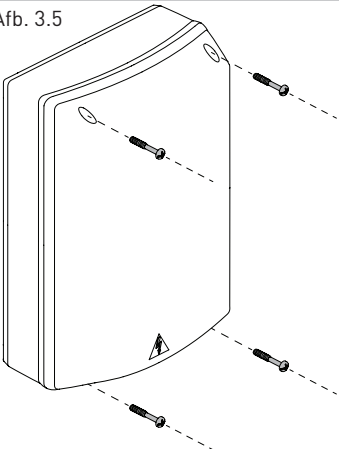

4. Typische installatie

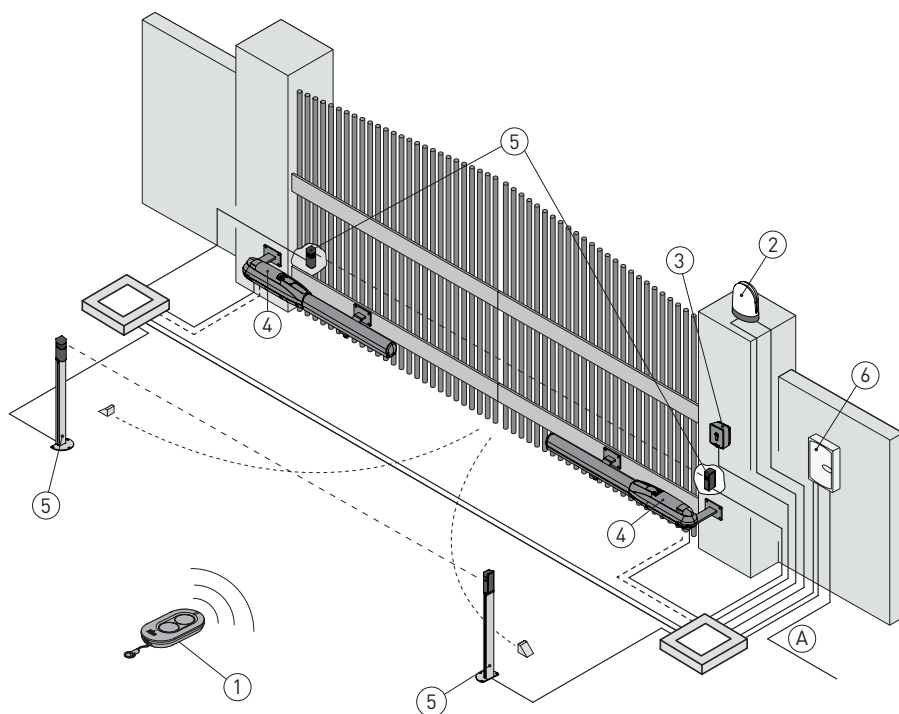

Ref.	Beschrijving	Kabel
1	Zender	/
2	Zwaailicht	2 x 1 mm ²
3	Antenne (opgenomen in zwaailicht)	coaxiaal RG-58 (50 Ω)
3	Keuzeschakelaar met sleutel	4 x 0,5 mm ²
4	Draadloze keypad met digitale combinatie	/
4	Actuator (motor)	4 x 1,5 mm ²
5	Groep eindschakelaars met zeer lage spanning (indien aanwezig)	3 x 0,5 mm ²
5	Focellen	4 x 0,5 mm ²
6	Elektronische besturingskast	3G x 1,5 mm ²
A	Sluit de voeding aan op een gehomologeerde omnipolaire schakelaar met contacten met een openingsafstand van minstens 3mm (niet geleverd). Verricht de aansluiting op het elektriciteitsnet met een apart traject dat van de aansluitingen op de bedienings- en beveiligingsinrichtingen gescheiden is.	

5. Bedieningen en veiligheid



Het wordt aanbevolen om hoofdstuk 11 te lezen voor een complete beschrijving van de beschikbare afstellingen.



OPGELET: de klem 30 (positief gemeenschappelijk bedieningen) geeft dezelfde functies als de klem 1 en dus worden de bedieningen op het display aangegeven met 1-5, 1-3, 1-4, enz. Deze klem wijkt echter af van klem 1 aangezien deze ook geactiveerd is als de elektronische besturingskast in stand-by staat **ES** → **ON**.



OPGELET: breng een geleiderbrug aan tussen alle verbreekcontacten (N.C.) als deze niet gebruikt worden, of deactiveer ze in het desbetreffende menu. De aansluitklemmen met hetzelfde nummer zijn equivalent.

5.1 Bedieningsingangen

Bediening	Functie	Beschrijving
30 2	N.O. SLUITING AUTOMATISCH	De automatische sluiting wordt geactiveerd zodra het contact permanent wordt gesloten als voor AC → 1-2 wordt gekozen.
30 3	OPENING	Het openen wordt geactiveerd zodra het contact gesloten wordt als voor BC → 35 → 1-3 wordt gekozen.
	STAPSGEWIJS	Het openen of sluiten wordt met de sequentie open-stop-dicht-open geactiveerd zodra het contact gesloten wordt als voor BC → 35 → 1-5 is gekozen. De sequentie "open-stop-dicht-open" kan worden omgezet in "open-stop-dicht-stop-open" door voor BC → PP te kiezen.
30 4	N.O. SLUITING	De sluiting van het contact activeert het sluiten.
30 5	STAPSGEWIJS	Het openen of sluiten wordt met de sequentie open-stop-dicht-open geactiveerd zodra het contact gesloten wordt als voor BC → CS → 1-5 is gekozen. OPGELET: als de automatische sluiting geactiveerd is, wordt de duur van de stop geselecteerd met de keuze BC → SS . De sequentie "open-stop-dicht-open" kan worden omgezet in "open-stop-dicht-stop-open" door voor BC → PP te kiezen.
	OPENING	Het openen wordt geactiveerd zodra het contact gesloten wordt als voor BC → CS → 1-3 wordt gekozen.
30 9	N.C. STOP	De opening van het veiligheidscontact stopt de beweging. Als AP - R9 = 9P wordt de automatische sluiting gedeactiveerd zodra het contact 30-9 weer wordt gesloten. Als AP - R9 = 9T blijft de automatische sluiting geactiveerd zodra het contact 30-9 weer wordt gesloten.
30 9	N.O. BEDIENING DODE- MANS	De dodemansfunctie wordt geactiveerd zodra het contact 30-9 wordt geopend als voor AP → R9 → HR is gekozen: - opening met dodemansfunctie 30-3; - sluiting met dodemansfunctie 30-4; OPMERKING: de eventueel aanwezige beveiligingen, het automatisch sluiten en de insteekkaart die in de AUX-zitting is aangebracht, zijn gedeactiveerd.
30 20	N.O. OPENING GEDEELTE- LIJK	De sluiting van het contact activeert het gedeeltelijk openen. Bij stilstaande automatisering verricht de gedeeltelijke openingsbediening de manoeuvre die exact tegenovergesteld is aan degene die voor de stop werd verricht.

5.2 Veiligheidsingangen

Bediening	Functie	Beschrijving
1 6	N.C. VEILIGE STOP	Voor beveiligingsinrichtingen met autotest-ingang: sluit het uitgangcontact van de beveiligingsinrichting aan op de aansluitklemmen 1-6 van de elektronische bedieningskast (serie geschakeld met het uitgangcontact van de fotocel, indien aanwezig) als voor AP → 16 → 54I is gekozen.
1 8	N.C. STOP BIJ SLUITEN	Voor beveiligingsinrichtingen met autotest-ingang: sluit het uitgangcontact van de beveiligingsinrichting aan op de aansluitklemmen 1-8 van de elektronische bedieningskast (serie geschakeld met het uitgangcontact van de fotocel, indien aanwezig) als voor AP → 18 → 54I is gekozen.

Bediening		Functie	Beschrijving
	N.C.	VEILIGHEID BIJ SLUITEN EN OPENEN	Voor beveiligingsinrichtingen met autotest-ingang: sluit het uitgangskontakt van de beveiligingsinrichting aan op de aansluitklemmen 1-6-8 van de elektronische bedieningskast (serie geschakeld met het uitgangskontakt van de fotocel, indien aanwezig) als voor AP → 6B → 54 is gekozen. Als 6B → 54 , dan kunnen DB en DB niet P4 of 54 zijn.
	R = 8,2kΩ	RAND GEVOELIG, RESISTIEVE VEILIGHEID BIJ OPENEN	Als voor AP → 6R is gekozen, onderscheiden door NO , veroorzaakt de kortsluiting of onderbreking van de weerstand de stop met terugtrekbeweging en omkering van de beweging naar aanleiding van de waarde die voor de parameter 6R is ingesteld.
	R = 8,2kΩ	RAND GEVOELIG, RESISTIEVE VEILIGHEID BIJ SLUITING	Als voor AP → 8R is gekozen, onderscheiden door NO , veroorzaakt de kortsluiting of onderbreking van de weerstand de stop met terugtrekbeweging en omkering van de beweging naar aanleiding van de waarde die voor de parameter 8R is ingesteld.

5.3 Eindschakelaaringangen





Bediening		Functie	Beschrijving
	N.C.	SLUITING-EINDSCHAKELAAR M1	Logisch eindschakelaarcontact met zeer lage spanning. Het gedrag is afhankelijk van de instelling van de parameter FA .
	N.C.	OPENING-EINDSCHAKELAAR M1	Logisch eindschakelaarcontact met zeer lage spanning. Het gedrag is afhankelijk van de instelling van de parameter FA .
	N.C.	SLUITING-EINDSCHAKELAAR M2	Logisch eindschakelaarcontact met zeer lage spanning. Het gedrag is afhankelijk van de instelling van de parameter FC .
	N.C.	OPENING-EINDSCHAKELAAR M2	Logisch eindschakelaarcontact met zeer lage spanning. Het gedrag is afhankelijk van de instelling van de parameter FC .

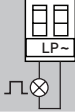
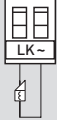

OPGELET: voor FW van vóór 3.0.0 moeten de aansluitingen van de openings-/sluitings-eindschakelaars worden omgedraaid.

6. Uitgangen en hulpstukken

Uitgang	Waarde Accessoires	Beschrijving	
	24 V- 0,3 A max.	Wisselstroomvoeding accessoires Uitgang voor voeding externe accessoires.	
	24 V= 0,3 A max.	Elektrische voeding accessoires Uitgang voor wisselstroomvoeding externe accessoires	
	24 V= 0,3 A max.	Lamp staat automatisering (configureerbaar) Zie de keuze BA → 13 voor de werkwijze van de uitgang 30-13.	
	24 V= 0,3 A max.	Uitgang 24V = configureerbaar Zie de keuze BA → G3 voor de werkwijze van de uitgang 30-G3.	Het total van de stroom die door de uitgangen 24 V-, 1 en 30 afgegeven wordt, mag in ieder geval niet meer dan 0.5 A zijn
AUX 1 AUX 2	GOPAVRS LAB9 BIXR2 BIXPR2 BIXLR42 LAN75	De elektronische besturingskast beschikt over twee sleuven voor insteekkaarten voor de besturing en veiligheid. De bedieningskaart kan worden geselecteerd met BC → AM voor AUX1 en BC → AN voor AUX2. Verwijder de RDX-module als radio-insteekkaarten worden gebruikt. Het display geeft RY weer. OPGELET: de insteekkaart dient te worden aangebracht en weggenomen wanneer de voeding uitgeschakeld is.	
		OPMERKING: het stroomverbruik van de accessoires die in de zittingen AUX1/AUX2 aangebracht zijn, moet worden opgeteld bij het totaal dat door de uitgang 1 (0.3 A) afgegeven kan worden als ze door met de respectievelijke jumpers aan "1" gekoppeld zijn. Als ze echter aan "30" gekoppeld zijn, moet het stroomverbruik worden opgeteld bij het totaal dat door de uitgang 30 (0.3 A) kan worden afgegeven.	

Uitgang	Waarde Accessoires	Beschrijving
	ANTENNE	Ingang voor externe antenne GOL148REA of starre draadantenne, voorbereid voor de frequentie waar de gebruikte ontvangstmodule op werkt.
	230 V~ 25 W max.	Zwaailicht 230 V Voor de aansluiting van een <u>zwaailicht 230 V~</u> met automatische knipperfunctie.
	12 V~ / 15 W 0,3 A max. (max. 3 s) 12 V~ / 0,1 A (continu)	Elektrisch slot Wordt geactiveerd bij het starten van de manoeuvre met gesloten automatisering. Zie de keuze BA → LK voor de werkwijze van de uitgang LK3. ⚠ OPGELET: de zekering F2 grijpt in als een kortsluiting in het elektrische slot optreedt.
	ZENRS ZENPRS (optioneel)	Voor het aanbrengen van een apart verkochte radio-ontvangstmodule type ZENRS (433,92 MHz) of ZENPRS (868,35 MHz). De werking wordt geactiveerd met BC → RM . Verwijder de RDX-module als radio-insteekkaarten worden gebruikt. Het display geeft RV weer. ⚠ OPGELET: de modules dienen te worden aangebracht en weggenomen wanneer de voeding uitgeschakeld is.
	BIXMR2	COM - Slaat de werkingsconfiguraties op met de functie SF → SV . De opgeslagen configuraties kunnen worden opgeroepen met SF → RC . De geheugenmodule wordt gebruikt voor het opslaan van draadloze bedieningen. Bij vervanging van de elektronische besturingskast kan de gebruikte geheugenmodule in de nieuwe elektronische besturingskast worden aangebracht. ⚠ OPGELET: houd bij het vervangen, aanbrengen en wegnemen van de geheugenmodule rekening met de richting waarin deze moet worden gedraaid. Verricht deze handeling wanneer de voeding uitgeschakeld is.
	GEBRUIK LATER	

7. Instelling jumper

Jumper	Beschrijving	OFF 	ON 
JR1	Selectie modus display	Weergavemodus Kan uitsluitend de waarden en aanwezige parameters weergeven.	Onderhoudsmodus Kan de waarden en aanwezige parameters weergeven en wijzigen. De punt rechts gaat permanent branden om aan te geven dat de onderhoudsmodus geactiveerd is.
Jumper	Beschrijving	30 1 	30 1 
AUX1	Selectie voeding hulpkaart 1	AUX1 gevoed door 0-1	AUX1 gevoed door 0-30 (standaardinstelling)
AUX2	Selectie voeding hulpkaart 2	AUX2 gevoed door 0-1	AUX2 gevoed door 0-30 (standaardinstelling)

8. Voorbeelden gebruikstoepassingen



OPGELET: controleer of de krachten die op de vleugels werken aan de voorschriften van de norm EN 12453 voldoen.

8.1 Automatiseringen met twee draaivleugels

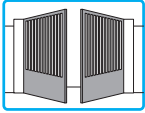

De volgende aansluitingen zijn mogelijk als de elektronische besturingskast Ditec LCA80 wordt gebruikt in toepassingen voor automatiseringen met twee overlappende draaivleugels:

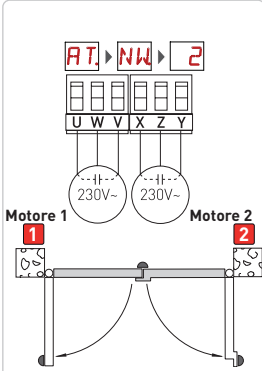

Afb. 8.1

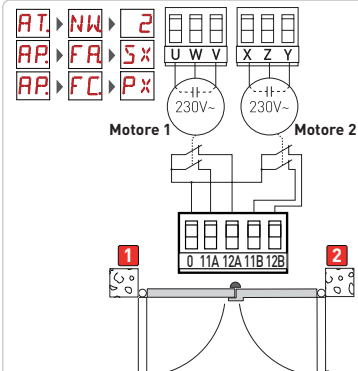

Afb. 8.2

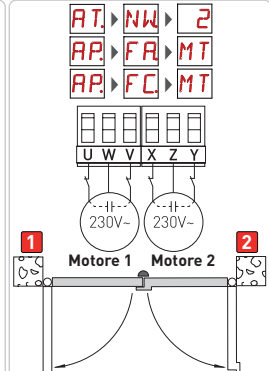

Afb. 8.3

[Afb. 8.1] Installatie met mechanische stops bij het openen en sluiten en zonder gebruik van elektrische eindschakelaars.

[Afb. 8.2] Installatie met mechanische stop bij het sluiten en elektrische stop-eindschakelaars bij het openen en in nabijheid van het sluiten.

[Afb. 8.3] Installatie met elektrische stop-eindschakelaars bij het openen en sluiten die in serie op de fasen van de motor zijn aangesloten.

8.2 Automatiseringen met een draaivleugel

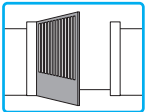

Als de elektronische besturingskast Ditec LCA80 wordt gebruikt in toepassingen voor automatiseringen met een enkele draaivleugel, zijn de volgende aansluitingen mogelijk.

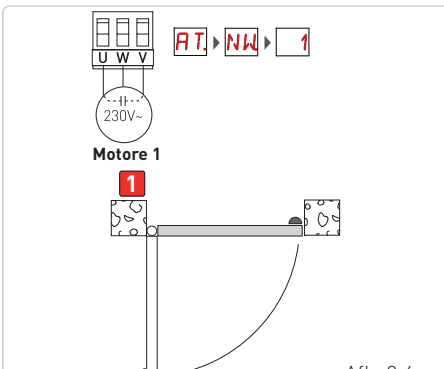

Afb. 8.4

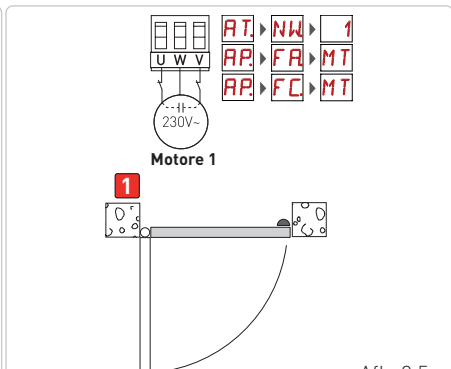

Afb. 8.5

[Afb. 8.4] Installatie met mechanische stops bij het openen en sluiten en zonder gebruik van elektrische eindschakelaars.

[Afb. 8.5] Installatie met mechanische stops bij het sluiten en elektrische stop-eindschakelaars bij het openen en sluiten die in serie op de fasen van de motor zijn aangesloten.

9. Gebruik van de menu's

i **OPMERKING:** de toetsen kunnen kort (minder dan 2 seconden lang) of lang (meer dan 2 seconden lang) worden ingedrukt. De toetsen moeten kort worden ingedrukt, tenzij anders is aangegeven. De toetsen moeten lang ingedrukt worden gehouden om de instelling van een parameter te bevestigen.

9.1 In- en uitschakeling van het display

De inschakelprocedure van het display is: 

- druk op de toets **ENTER**  ;
- inschakeling controle werking display   ;
- weergave menu van het eerste niveau  ;

De uitschakelprocedure van het display is: **ESC** 

OPMERKING: het display schakelt automatisch uit als 60 seconden lang geen enkele handeling plaatsvindt.

9.2 Navigatietoetsen

- **Toetsen UP en DOWN:** worden gebruikt om langs de menu-items van het eerste of het tweede niveau, alsmede door een lijst met waarden van een bepaalde parameter te lopen.
- **Toets ENTER:** biedt toegang tot het menu van het volgende niveau of de lijst van waarden van een bepaalde menuparameter. Bevestigt de keuze van de weergegeven waarde van een parameter door deze lang ingedrukt te houden.
- **Toets ESC:** verricht een stap terug in de navigatie.
- Door de toetsen **UP** en **DOWN** tegelijktijdig in te drukken wordt een openingscommando gegeven.

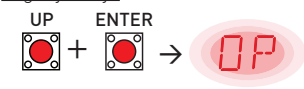

- Door de toetsen **DOWN** en **UP** tegelijktijdig in te drukken wordt een sluitcommando gegeven.

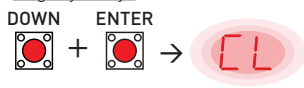

- Door de toetsen **UP** en **DOWN** tegelijktijdig in te drukken wordt een POWER RESET-commando gegeven. [De voeding wordt onderbroken en de automatisering wordt opnieuw opgestart].



- Door de toets **UP** of **DOWN** lang ingedrukt te houden, kan snel door de menu's worden gelopen.
- In bepaalde menu's kan de maateenheid van de parameter worden weergegeven door na de weergave van de waarde op de toets ENTER te drukken.

Bijvoorbeeld: Instelling 30 seconden voor parameter TC.

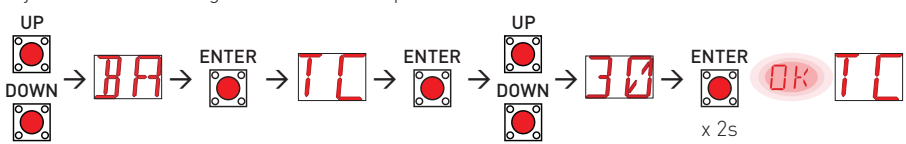

IP2354NL

9.3 Kaart van het menu

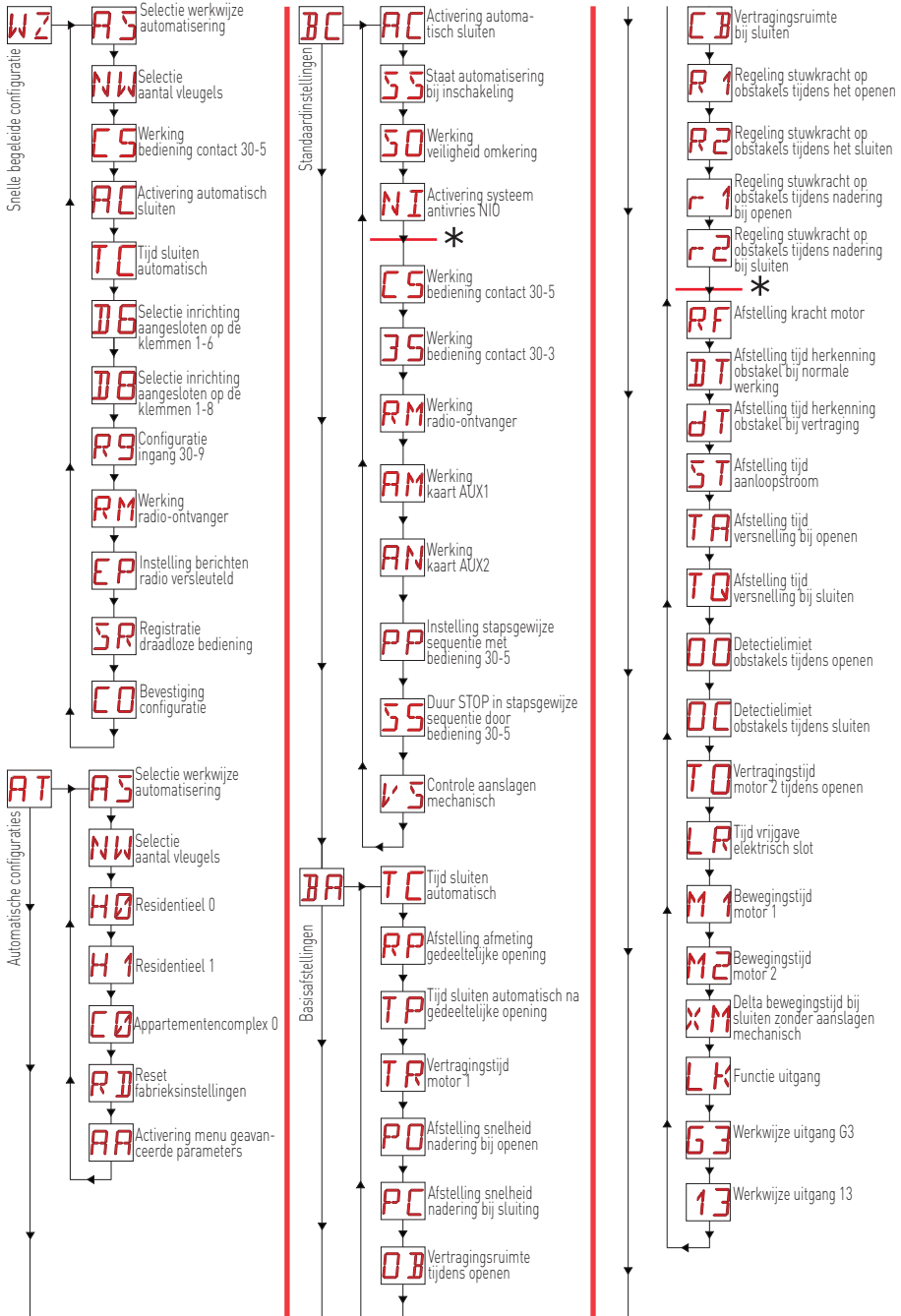

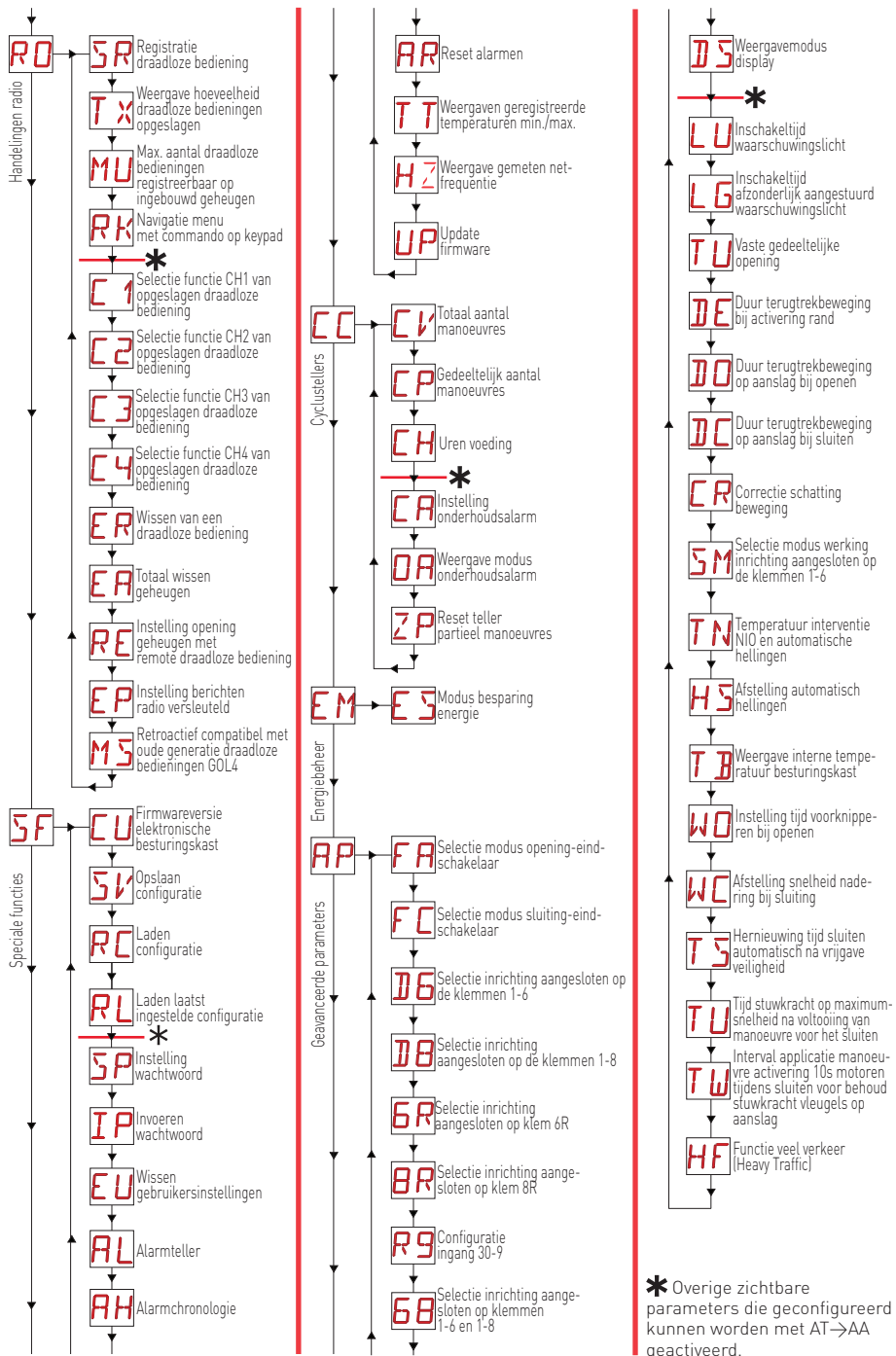

10. Starten van het product

Gebruik het menu WIZARD (WZ) of het menu van het tweede niveau AT (automatische configuraties) voor de snelle configuratie van het product [Zie par. 11.2].

Gebruik de hoofdmenu's **BC**, **BARO**, **SFCC**, **EM**, **AP** voor een gedetailleerde en gepersonaliseerde configuratie.

10.1 Menu begeleide configuratie WZ

Het menu snelle begeleide configuratie openen:



Houd de toets ENTER 2 seconden ingedrukt.

Zodra OK niet langer knippert, wordt de eerste parameter van het menu weergegeven:

WZ →  x 2 sec. **OK AS**

Een parameter instellen:

1. Druk op ENTER om de configuratie-items te openen.
2. Loop met UP/DOWN langs de beschikbare keuzes.
3. Houd de toets ENTER ter bevestiging 2 seconden ingedrukt. De gekozen waarde knippert en aan het einde wordt de volgende parameter weergegeven.

AS →  →  01 →  x 2 sec. **OK NW**

Lijst parameters menu WIZARD:

Display	Beschrijving
WZ - Wizard "Snelle begeleide configuratie" AS	<ul style="list-style-type: none"> • AS - Type werking motor
	<ul style="list-style-type: none"> • 00. Automatische werking met vertragingen  (standaard) <u>Aanbevolen gebruik:</u> voor elektromechanische motoren die zijn geïnstalleerd op poorten die op elk punt goed bewegen en bij elke manoeuvre gebruik maken van mechanische stops die de beweging open/dicht beperken. <u>Bijzondere eigenschappen:</u> <ul style="list-style-type: none"> • Controle mechanische aanslagen. • Beheer van vertragingen. • Detectie van obstakels met omkering van beweging. • Maximale kracht. • 01. Automatische werking zonder vertragingen <u>Aanbevolen gebruik:</u> voor elektromechanische motoren die zijn geïnstalleerd op poorten die slecht bewegen in nabijheid van de uiterste punten tijdens het openen/sluiten en bij elke manoeuvre gebruik maken van mechanische stops die de beweging open/dicht beperken. <u>Bijzondere eigenschappen:</u> <ul style="list-style-type: none"> • Controle mechanische aanslagen. • Constante snelheid tijdens de hele beweging. • Detectie van obstakels met omkering van beweging. • Maximale kracht.
	<ul style="list-style-type: none"> • 02. Werking op tijd met vertragingen <u>Aanbevolen gebruik:</u> voor elektromechanische of hydraulische motoren die zijn geïnstalleerd op poorten die op elk punt goed bewegen en geen mechanische stops gebruiken tijdens het openen, tenzij deze als noodmaatregel worden gebruikt om te vermijden dat de poort de uitloop bereikt. <u>Bijzondere eigenschappen:</u> <ul style="list-style-type: none"> • Beweging op tijd op basis van de waarden M1 en M2. • Beheer van vertragingen. • Detectie van obstakels met omkering van beweging. • Maximale kracht.

AS	<ul style="list-style-type: none"> • 03. Werking op tijd zonder vertragingen <u>Aanbevolen gebruik</u>: voor elektromechanische of hydraulische motoren die zijn geïnstalleerd op poorten die slecht bewegen in nabijheid van de uiterste punten tijdens het openen/sluiten en geen mechanische stops gebruiken tijdens het openen, tenzij deze als noodmaatregel worden gebruikt om te vermijden dat de poort de uitloop bereikt. <u>Bijzondere eigenschappen</u>: <ul style="list-style-type: none"> • Beweging op tijd op basis van de waarden M1 en M2. • Constante snelheid tijdens de hele beweging. • Detectie van obstakels met omkering van beweging. • Maximale kracht. • 04. Werking op tijd met beperking van de kracht <u>Aanbevolen gebruik</u>: voor elektromechanische of hydraulische motoren die zijn geïnstalleerd op bijzonder problematische poorten die op elk punt van de beweging slecht bewegen en geen mechanische stops gebruiken tijdens het openen, tenzij deze als noodmaatregel worden gebruikt om te vermijden dat de poort de uitloop bereikt. <u>Bijzondere eigenschappen</u>: <ul style="list-style-type: none"> • Beweging op tijd op basis van de waarden M1 en M2. • Constante snelheid tijdens de hele beweging. • Detectie obstakels niet geactiveerd. • Beperkte kracht. <p> OPGELET: bij dit type werking moeten zelfcontrolerende veiligheidsranden worden gebruikt de herkenning van obstakels gedeactiveerd is.</p>
NW	NW - Aantal vleugels. <ul style="list-style-type: none"> • 1: enkele vleugel • 2: dubbele vleugel
CS	C5 - Werking bediening gekoppeld aan contact 30-5. <ul style="list-style-type: none"> • 1-5: stapsgewijs (standaard) • 1-3: opening • NO: geen
AC	AC - Activering automatisch sluiten. <ul style="list-style-type: none"> • ON: geactiveerd (standaard) • OF: gedeactiveerd
TC	TC - Instelling tijd automatische sluiting [seconden] [OPMERKING] : alleen zichtbaar als in het vorige punt is gekozen voor AC= ON) <ul style="list-style-type: none"> • van 0" tot 59" met intervallen van 1 seconde. • van 1' (standaard) tot 2' met intervallen van 10 seconden.
D6	D6 - Selectie van inrichting aangesloten op de klemmen 1-6 <ul style="list-style-type: none"> • NO: geen • PH: fotocellen (standaard) <p>Zie het specifieke menu voor overige opties.</p>
D8	D8 - Selectie van inrichting aangesloten op de klemmen 1-8 <ul style="list-style-type: none"> • NO: geen • PH: fotocellen (standaard) <p>Zie het specifieke menu voor overige opties.</p>
RM	RM - Werking radio-ontvanger <ul style="list-style-type: none"> • 1-3: stapsgewijs • 1-5: opening (standaard)
EP	EP - Instelling AES-ontvangst (Encrypted Packet) Door de ontvangst van versleutelde berichten te activeren, wordt de elektronische besturingskast compatibel met draadloze bedieningen van het type "ENCRYPTED". <ul style="list-style-type: none"> • ON: geactiveerd • OF: gedeactiveerd (standaard)
SR	SR - Opslaan van een draadloze bediening Met een druk op ENTER begint SR te knipperen en kunnen de gewenste knopen worden gekoppeld. Na OK te hebben weergegeven gaat SR weer op het display knipperen en kan de volgende knop worden gekoppeld. Houd ESC of ENTER 2 seconden ingedrukt om af te sluiten en naar het volgende item door te gaan. OPMERKING : als NO op het display knippert, is de draadloze bediening mogelijk reeds opgeslagen.

CO - Opslaan van de Wizard-instellingen

Tijdens deze fase kunnen eerder ingestelde parameters worden opgeslagen.

- YS: slaat op en verricht een RESET van de kaart

- NO: sluit af zonder op te slaan en keert naar het uitgeschakelde display terug (alleen middelste punt)

OPMERKING: het item CO en de submenu's YS/NO knipperen altijd

De configuratie opslaan:

Selecteer in de parameter CO het item YS (yes) en houd de toets ENTER 2 seconden ingedrukt. Als het opslaan voltooid is, wordt automatisch een POWER RESET van de kaart verricht:

CO → → YS → x 2 sec. YS

Afsluiten zonder de wijzigingen op te slaan:

Selecteer in de parameter CO het item NO en houd de toets ENTER 2 seconden ingedrukt

CO → → NO → x 2 sec. NO

Of: houd in een willekeurige hoofdparameter de toets ESC 2 seconden ingedrukt. Bijvoorbeeld:

EP → x 2 sec. NO

OPMERKINGEN:

- De ingestelde waarden worden uitsluitend op de kaart opgeslagen als de procedure voor het opslaan met de parameter CO wordt verricht.
- De parameter CO en de items YS en NO knipperen altijd.
- Zodra een configuratie-item bevestigd is, wordt automatisch naar de volgende parameter overgegaan.
- De menuparameters kunnen altijd met UP/DOWN worden doorlopen.
- Voor time-out bestaat er geen automatische afsluiting.

10.2 Voorbeeld startbasis

OPMERKING: deze procedure is geldig voor de “Automatische modus met vertragingen” (→ =), maar fungeert ook als gids voor de andere modi.

OPGELET: de installatie moet mechanische palen bevatten die voldoende sterk zijn, of er moeten stop-eindschakelaars zijn geïnstalleerd.

OPGELET: als de elektronische besturingskast wordt gebruikt als vervanging van een identieke elektronische besturingskast die storingen vertoont, kan de meest recente configuratie van de automatisering worden hersteld door de geheugenmodule van de oude elektronische besturingskast over te plaatsen en in de desbetreffende zitting van de nieuwe elektronische besturingskast aan te brengen. Vervolgens kan de meest recente configuratie worden geladen met de menusequentie → .

OPGELET: voordat de automatisering in werking wordt gesteld, moet worden gecontroleerd of de krachten die op de vleugels werken overeenstemmen met de voorschriften van de norm EN 12453:2017 en latere herzieningen.

OPGELET: de besturingskast herkent de netfrequentie (zichtbaar met de functie en door in het menu → te kiezen) en regelt aan de hand daarvan de tijden voor de aansturing van de motoren. Als de netfrequentie te laag (< 45 Hz) of te hoog (> 65 Hz) is, wordt het alarm geactiveerd en blijven de motoren stilstaan. Dit alarm wordt automatisch hersteld.

1. Schakel de voeding in
2. Activeer het menu begeleide configuratie WZ. Stel de selecties in die voor de realiseren installatie nodig zijn.
3. Breng een geleiderbrug aan tussen de veiligheidscontacten 1-6, 1-8 e 1-9. Als ze niet met de menuparameters → , → en → zijn gedeactiveerd.
4. Geef een commando voor opening (toetsen ENTER + UP) als de automatisering halverwege is gestopt. Controleer de richting waarin de vleugels bewegen. Keer de aansluitingen van de fasen van de motor (U-V of X-Y) om en herhaal de beschreven procedure als de vleugels in de verkeerde richting bewegen. Controleer of de automatisering de positie open poort bereikt en op de desbetreffende mechanische aanslagen tot stilstand komt (verweringsmanoeuvre).
5. Geef een commando voor sluiting (toetsen ENTER + DOWN) of acht tot de automatische sluiting plaatsvindt, mits deze functie geactiveerd is, en controleer of de automatisering de desbetreffende manoeuvre

verricht en op de mechanische aanslagen voor sluiting tot stilstand komt (verweringsmanoeuvre).
 6. Sluit de beveiligingsinrichtingen aan door eerst de geleiderbruggen 1-6, 1-8 en 1-9 te verwijderen of door de overeenkomstige ingangen te heractiveren met de menuparameters **AP** → **D6** **AP** → **D8** en **AP** → **R9**. Controleer of de voorziene verschillende beveiligingsinrichtingen correct werken.

i **OPMERKING:** de eerste manoeuvre voor de sluiting na de onderbreking van de voeding, of tijdens de verweringsprocedure wordt per vleugel verricht

10.3 Veelgebruikte menusequenties

10.3.1 Activering van de configuraties

Stapsgewijs zonder automatische sluiting (residentieel gebruik)

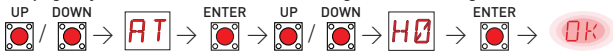

Stapsgewijs met automatische sluiting 1 min (residentieel gebruik) [standaardinstellingen]

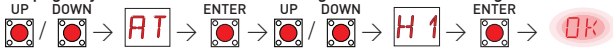

Opening met automatische sluiting 1 min (gebruik voor appartementencomplex)

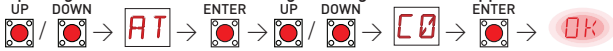

10.3.2 Draadloze bedieningen toevoegen

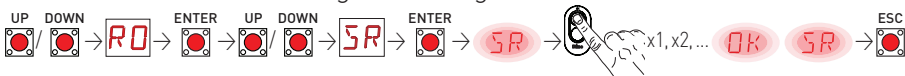

10.3.3 Configuratie beveiligingen met verbreekcontact (NC)

Voorbeeld 1 - Configuratie fotocellen aangesloten op de klemmen 1-8 en 1-6 [standaardinstellingen]

Instelling

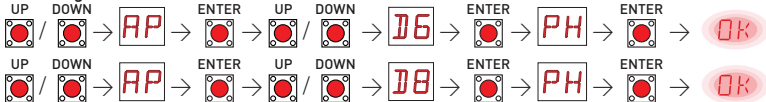

Voorbeeld 2 - Configuratie veiligheidsrand met safety test tegelijkertijd aangesloten op de klemmen 1-6 en 1-8

Instelling

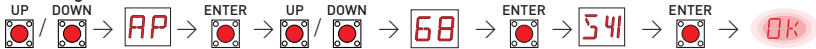

10.3.4 Configuratie resistieve gevoelige veiligheidsranden

Voorbeeld 1 - Configuratie resistieve gevoelige randen aangesloten op klemmen 1-6R en 1-8R

Instelling

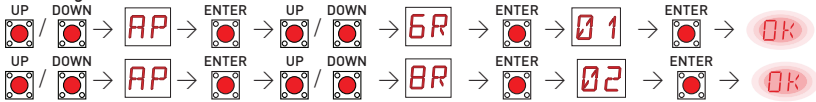

10.3.5 Configuratie eindschakelaars

Voorbeeld 1 - Geen eindschakelaar. De vleugel stopt op de mechanische aanslagen (standaardinstelling)

Instelling

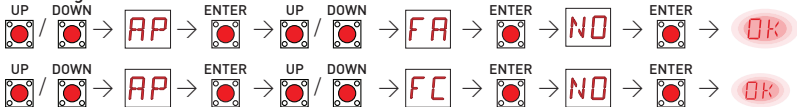

Voorbeeld 2 - Stop-eindschakelaar. De vleugel stopt op de eindschakelaars die op de klemmen 11A/B en 12A/B zijn aangesloten

Instelling

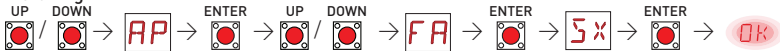



Met deze instellingen stopt de vleugel en verricht de terugtrekbeweging als tijdens het openen een obstakel wordt gedetecteerd, of opent als tijdens het sluiten een obstakel wordt gedetecteerd.

Voorbeeld 3 - Voorbeeld van een gemengde configuratie. De vleugel stopt op de mechanische aanslagen voor sluiten en op de opening-eindschakelaars en keert de beweging om zodra een obstakel wordt waargenomen. De eindschakelaars moeten op de klemmen 11A/B en 12A/B worden aangesloten.

Instelling



Met deze instellingen stopt de vleugel op diens mechanische aanslag voor sluiten en op de opening-eindschakelaar. De vleugel stopt en verricht de terugtrekbeweging als tijdens het openen een obstakel wordt waargenomen voordat de stop-eindschakelaar wordt geactiveerd. Als tijdens het sluiten een obstakel gedetecteerd wordt voordat de naderingsschakelaar in werking treedt, gaat de vleugel terug open; de vleugel stopt op het obstakels nadat de naderingsschakelaar in werking is getreden.



11. Menu configuratie en instellingen

i **OPMERKING:** als gevolg van het type automatisering en de elektronische besturingskast is het mogelijk dat bepaalde menu's niet beschikbaar zijn.

11.1 Hoofdmenu

Display	Beschrijving
WZ	WZ - Wizard "Snelle begeleide configuratie" Menu snelle configuratie
AT	AT - Automatic Configurations "Automatische configuraties" In dit menu kunnen de automatische configuraties van de elektronische besturingskast worden beheerd.
BC	BC - Basic Configurations "Standaardinstellingen" In dit menu kunnen de hoofdinstantellingen van de elektronische besturingskast worden weergegeven en gewijzigd.
BA	BA - Basic Adjustments "Standaardafstellingen" In dit menu kunnen de hoofdafstellingen van de elektronische besturingskast worden weergegeven en gewijzigd. i OPMERKING: voor de correcte ijking van bepaalde instellingen zijn minstens drie manoeuvres nodig.
RO	RO - Radio Operations "Handelingen radio" In dit menu kunnen de radiofuncties van de elektronische besturingskast worden beheerd.
SF	SF - Special Functions "Speciale functies" In dit menu kan het wachtwoord worden ingesteld en kunnen de speciale functies in de elektronische besturingskast worden beheerd (alarmbeheer, activering diagnose, FW-update).
CC	CC - Cycles Counter "Cyclustellers" In dit menu kan het aantal manoeuvres dat de automatisering heeft verricht worden weergegeven en kunnen de onderhoudsingrepen worden beheerd.
EM	EM - Energy Management "Energiebeheer" In dit menu kunnen de instellingen en afstellingen van de energiebesparing (Green Mode) worden weergegeven en gewijzigd.
AP	AP - Advanced Parameters "Geavanceerde parameters" In dit menu kunnen de geavanceerde instellingen en afstellingen van de elektronische besturingskast worden weergegeven en gewijzigd (modus eindschakelaars, selectie inrichtingen aangesloten op klemmen, instellingen duur terugtrekbeweging, instellingen zwaailicht, ...) i OPMERKING: voor de correcte ijking van bepaalde instellingen zijn minstens drie manoeuvres nodig.

Met de volgende procedure biedt het hoofdmenu toegang tot het menu van het tweede niveau:

- selecteer de gewenste functie met de toetsen  en ;

- druk ter bevestiging op de toets  .



Na bevestiging wordt het menu van het tweede niveau geopend.

Voor elke functie van het hoofdmenu zijn tevens een reeks extra configuraties beschikbaar die weergegeven kunnen worden door de functie **AA** te activeren (zie de volgende paragraaf). De fabriekinstellingen van de verschillende parameters in de menu's van het tweede niveau zijn groen onderstreept.

i **OPMERKING:** sluit de gewijzigde parameter af en open deze opnieuw om na te gaan of de wijziging daadwerkelijk heeft plaatsgevonden. De wijzigingen zullen bij de volgende manoeuvre worden doorgevoerd.

11.2 Menu van tweede niveau AT (Automatische configuraties)

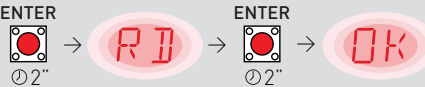
Display	Beschrijving	Selecties beschikbaar												
AS	AS - Type werking motor													
	- 0. <u>Automatisch met vertragingen</u>	0001												
	• Controle mechanische aanslagen													
	• Beheer van vertragingen	0203												
	• Detectie van obstakels met omkering van beweging													
	• Maximale kracht	04												
	- 1. <u>Automatisch zonder vertragingen</u>													
	• Controle mechanische aanslagen													
	• Constante snelheid tijdens de hele beweging													
	• Detectie van obstakels met omkering van beweging													
	• Maximale kracht													
	- 2. <u>Werking op tijd met vertragingen</u>													
	• Beweging op tijd op basis van de waarden M1 en M2													
	• Beheer van vertragingen													
	• Detectie van obstakels met omkering van beweging													
	• Maximale kracht													
	- 3. <u>Werking op tijd zonder vertragingen</u>													
	• Beweging op tijd op basis van de waarden M1 en M2													
	• Constante snelheid tijdens de hele beweging													
	• Detectie van obstakels met omkering van beweging													
	• Maximale kracht													
	- 4. <u>Werking op tijd met beperking van de kracht</u>													
	• Beweging op tijd op basis van de waarden M1 en M2													
	• Constante snelheid tijdens de hele beweging													
	• Detectie obstakels niet geactiveerd													
	• Beperkte kracht													
	 OPGELET: bij dit type werking moeten zelfcontrolerende veiligheidsranden worden gebruikt de herkenning van obstakels gedeactiveerd is.													
	Waarde	Werking	PO	PC	OB	CB	VS	R1	R2	r1	r2	RF		
	0	<u>Automatisch met vertragingen</u>	13	13	10	10	ON	10	10	15	15	99		
	1	<u>Automatisch zonder vertragingen</u>	25	25	5	5	ON	10	10	10	10	99		
	2	<u>Op tijd met vertragingen</u>	13	13	10	10	OFF	10	10	15	15	99		
	3	<u>Op tijd zonder vertragingen</u>	25	25	5	5	OFF	10	10	10	10	99		
	4	<u>Op tijd met beperking van de kracht</u>	25	25	5	5	OFF	99	99	99	99	50		
NW	NW - Selectie aantal vleugels	Sluit de motor 1 aan in het geval van automatiseringen met een enkele vleugel.								0102				
H0	H0 - Vooraf ingestelde configuratie residentieel gebruik 0, alleenstaande woning	Deze selectie laadt de vooraf ingestelde waarden voor bepaalde basisparameters:												
	AC - Activering automatisch sluiten	: gedeactiveerd												
	C5 - werking stapsgewijze bediening/opening	: stapsgewijs												
	RM - werking draadloze bediening	: stapsgewijs												
	AM - werking insteekkaarten AUX1 en AUX2	: stapsgewijs												
	SS - selectie staat automatisering bij inschakeling	: open												

AT	H1	H1 - Vooraf ingestelde configuratie residentieel gebruik 1, alleenstaande woning Deze selectie laadt de vooraf ingestelde waarden voor bepaalde basisparameters: AC - activering automatisch sluiten : geactiveerd TC - instelling tijd automatische sluiting : 1 minuut C5 - werking stapsgewijze bediening/opening : stapsgewijs RM - werking draadloze bediening : stapsgewijs AM - werking insteekkaarten AUX1 en AUX2 : stapsgewijs SS - selectie staat automatisering bij inschakeling : gesloten		
	C0	C0 - Configuratie gebruik in appartementencomplex Alleen automatische opening en sluiting met een vooraf ingestelde waarde en gesloten staat bij inschakeling.		
	RD	RD - Reset fabrieksinstellingen (SETTINGS RESET) ENTER 		
	AAAA	AA - Tijdelijke activering van overige parameters die voor elke functie van het hoofdmenu geconfigureerd kunnen worden ENTER  Na de activering kan door de menu's van het derde niveau worden gelopen. De menu's van het derde niveau zijn 30 min lang geactiveerd.		

11.3 Menu van het tweede niveau BC (standaardinstellingen)

BC - Standaardinstellingen	Display	Beschrijving	Selecties beschikbaar	
	AC	AC - Activering automatisch sluiten OF - Gedeactiveerd. ON - Geactiveerd. 1-2 - Afhankelijk van de ingang 30-2.	OF	ON 1-2
	SS	SS - Selectie staat automatisering bij inschakeling OP - Open. CL - Dicht. Geeft aan hoe de elektronische besturingskast de automatisering ziet bij de inschakeling of na een POWER RESET.	OP	CL
	SO	SO - Activering werking van veiligheid bij omkering tijdens openen ON - Geactiveerd. OF - Gedeactiveerd. Wanneer deze functie geactiveerd (ON) is, wordt bij stilstande automatisering elke manoeuvre verhinderd als het contact 1-8 geopend is. Wanneer deze functie gedeactiveerd (OF) is, kan het openen worden geactiveerd als het contact 1-8 geopend is.		ON OF
	NI	NI - Activering elektronisch antivriessysteem NIO ON - Geactiveerd. OF - Gedeactiveerd. Wanneer deze functie geactiveerd (ON) is, blijft de efficiëntie van de motor ook bij een lage omgevingstemperatuur behouden. OPMERKING: voor een correcte werking moet de elektronische besturingskast dezelfde omgevingstemperatuur als de motoren te hebben. De interventietijd van NIO kan worden ingesteld met AP → TN . OPGELET: Tijdens de interventieperiodes van het NIO-systeem blijft de zwaailichtuitgang 230 V- (LP-) geactiveerd. De NIO-functie kan niet worden gebruikt bij gebruik van motoren met eindschakelaar in serie zijn geschakeld met de fasen (FA/FC= MT).		ON OF

11.3.1 Overige parameters die met het niveau BC geconfigureerd kunnen worden en beschikbaar zijn met **AT** → **AA** geactiveerd

BC - Standaardinstellingen	Display	Beschrijving	Selecties beschikbaar	
	CS	C5 - Werking stapsgewijs/opening van commando 1-5 (opwekken vanuit stand-by) 1-3 - Opening 1-5 - Stapsgewijs LG - Commando waarschuwingslicht NO - Ingang 5 gedeactiveerd	1-3	1-5
	35	35 - Werking bediening gekoppeld aan contact 1-3 1-3 - Opening 1-5 - Stapsgewijs LG - Commando waarschuwingslicht NO - Ingang 3 gedeactiveerd	1-3	1-5
	RM	RM - Werking radio-ontvanger 1-3 - Opening 1-5 - Stapsgewijs	1-3	1-5
	AM	AM - Werking stapsgewijs/opening van commando met de kaart AUX1 1-3 - Opening 1-5 - Stapsgewijs NO - Gedeactiveerd	1-3	1-5
	AN	AN - Werking stapsgewijs/opening van commando met de kaart AUX2 1-3 - Opening 1-5 - Stapsgewijs NO - Gedeactiveerd	1-3	1-5
	PP	PP - Instelling stapsgewijze sequentie met bediening 30-5 ON - Opening-Stop-Sluiting-Stop-Opening OF - Opening-Stop-Sluiting-Opening	ON	OF
	55	S5 - Duur STOP in stapsgewijze sequentie met bediening 30-5 ON - Permanent (de automatische sluiting wordt uitgesloten tot een nieuw commando wordt gegeven) OF - Tijdelijk (de timer voor de automatische sluiting, indien geactiveerd, grijpt in)	ON	OF
VS	VS - Controle mechanische aanslagen De automatisering controleert automatisch de mechanische aanslagen en/of de stop-eindschakelaars bij het openen en het sluiten wanneer deze functie geactiveerd (ON) is bij elke aansluiting van de voeding. Tijdens de verwervingsmanoeuvre geeft het display het bericht MO weer en wordt een vleugel per keer gesloten (1C).	ON	OF	

11.4 Menu van het tweede niveau BA (standaardafstellingen)

OPMERKING: verricht de afstellingen geleidelijk en pas na minstens drie volledige manoeuvres te hebben verricht, zodat de elektronische besturingskast correct kan worden geïjkt en eventuele wrijving tijdens de manoeuvres kunnen worden waargenomen.

BA	Display	Beschrijving	Selecties beschikbaar	
	TC	TC - Instelling tijd automatische sluiting. [s] De afstelling vindt plaats met verschillende gevoeligheidsintervallen. van 0" tot 59" met intervallen van 1 seconde; van 1' tot 2' met intervallen van 10 seconden.	00	59
		11	21	
			1'00"	

Display	Beschrijving	Selecties beschikbaar
RP	RP - Afstelling afmeting gedeeltelijke opening. [%] Stelt het percentage van de manoeuvre in ten opzichte van de totale opening van de automatisering. De gedeeltelijke opening vindt plaats met de vleugel 1. 10 - Minimum; 99 - Maximum.	10 99 50
TP	TP - Instelling tijd automatische sluiting na gedeeltelijke opening. [s] De afstelling vindt plaats met verschillende gevoeligheidsintervallen. van 0" tot 59" met intervallen van 1 seconde; van 1' tot 2' met intervallen van 10 seconden.	00 59 1' 2' 30"
TR	TR - Vertragingstijd motor. [s] Vertragingstijd waarmee de vleugel 1 sluit ten opzichte van vleugel 2. 00÷30s	00 30 10
PO	PO - Afstelling van de naderingssnelheid bij openen Geeft de snelheid tussen het einde van de afremhelling tot aan het einde van de openingsbeweging. 10 - Minimum. 25 - Maximum.	10 25 13
PC	PC - Afstelling van de naderingssnelheid bij sluiten Geeft de snelheid tussen het einde van de afremhelling tot aan het einde van de sluitbeweging aan. 10 - Minimum. 25 - Maximum.	10 25 13
OB	OB - Instelling van de vertrags-/remtijd tijdens het openen [s] Geeft aan hoeveel tijd voor het einde van de openingsbeweging de afremhelling wordt gestart. 1 - Minimum; 30 - Maximum.	0 1 30 10
CB	CB - Instelling van de vertrags-/remtijd tijdens het sluiten [s] Geeft aan hoeveel tijd voor het einde van de openingsbeweging de afremhelling wordt gestart. 1 - Minimum; 30 - Maximum.	0 1 30 10
R 1	R1 - Afstelling van de stuwkracht op obstakels bij het openen in de normale werking op constante snelheid voor de beide motoren. [%] De elektronische besturingskast is voorzien van een beveiligingsinrichting die bij de aanwezigheid van een obstakel: - bij het openen de beweging stopt en een terugtrekbeweging verricht waarvan de duur kan worden ingesteld met RP → DE zodra de vleugel buiten de limiet voor de detectie van obstakels aanwezig is; - bij het sluiten buiten de limiet voor de detectie van obstakels de beweging omkeert; - bij het sluiten binnen de limiet voor de detectie van obstakels de beweging stopt. De limiet voor de detectie van obstakels tijdens het openen en sluiten wordt bepaald door het geïnstalleerde type eindschakelaar. Als geen eindschakelaars aanwezig zijn, wordt de limiet bepaald door de selecties BA → 00 en BA → 0C : 00 - Minimale stuwkracht; 99 - Maximale stuwkracht.	00 99 10
i	OPMERKING: de detectie van obstakels bij het openen is gedeactiveerd als 99% wordt ingesteld.	

BA - Standaardafstellingen

Display	Beschrijving	Selecties beschikbaar
R2	<p>R2 - Afstelling van de stuwkracht op obstakels bij het sluiten in de normale werking op constante snelheid voor de beide motoren. [%]</p> <p>De elektronische besturingskast is voorzien van een beveiligingsinrichting die bij de aanwezigheid van een obstakel:</p> <ul style="list-style-type: none"> - bij het openen de beweging stopt en een terugtrekbeweging verricht waarvan de duur kan worden ingesteld met AP → DE zodra de vleugel buiten de limiet voor de detectie van obstakels aanwezig is; - bij het sluiten buiten de limiet voor de detectie van obstakels de beweging omkeert; - bij het sluiten binnen de limiet voor de detectie van obstakels de beweging stopt. <p>De limiet voor de detectie van obstakels tijdens het openen en sluiten wordt bepaald door het geïnstalleerde type eindschakelaar. Als geen eindschakelaars aanwezig zijn, wordt de limiet bepaald door de selecties BA → 00 en BA → 0C:</p> <p>00 - Minimale stuwkracht. 99 - Maximale stuwkracht.</p> <p>i OPMERKING: de detectie van obstakels bij het sluiten is gedeactiveerd als 99% wordt ingesteld.</p>	<p>10</p>
r 1	<p>r1 - Afstelling van de stuwkracht op obstakels tijdens het openen bij nadering op constante snelheid voor de beide motoren. [%]</p> <p>De elektronische besturingskast is voorzien van een beveiligingsinrichting die bij de aanwezigheid van een obstakel:</p> <ul style="list-style-type: none"> - bij het openen de beweging stopt en een terugtrekbeweging verricht waarvan de duur kan worden ingesteld met AP → DE zodra de vleugel buiten de limiet voor de detectie van obstakels aanwezig is; - bij het sluiten buiten de limiet voor de detectie van obstakels de beweging omkeert; - bij het sluiten binnen de limiet voor de detectie van obstakels de beweging stopt. <p>De limiet voor de detectie van obstakels tijdens het openen en sluiten wordt bepaald door het geïnstalleerde type eindschakelaar. Als geen eindschakelaars aanwezig zijn, wordt de limiet bepaald door de selecties BA → 00 en BA → 0C:</p> <p>00 - Minimale stuwkracht. 99 - Maximale stuwkracht.</p> <p>i OPMERKING: de detectie van obstakels bij het openen is gedeactiveerd als 99% wordt ingesteld.</p>	<p>15</p>
r 2	<p>r2 - Afstelling van de stuwkracht op obstakels tijdens het sluiten bij nadering op constante snelheid voor de beide motoren. [%]</p> <p>De elektronische besturingskast is voorzien van een beveiligingsinrichting die bij de aanwezigheid van een obstakel:</p> <ul style="list-style-type: none"> - bij het openen de beweging stopt en een terugtrekbeweging verricht waarvan de duur kan worden ingesteld met AP → DE zodra de vleugel buiten de limiet voor de detectie van obstakels aanwezig is; - bij het sluiten buiten de limiet voor de detectie van obstakels de beweging omkeert; - bij het sluiten binnen de limiet voor de detectie van obstakels de beweging stopt. <p>De limiet voor de detectie van obstakels tijdens het openen en sluiten wordt bepaald door het geïnstalleerde type eindschakelaar. Als geen eindschakelaars aanwezig zijn, wordt de limiet bepaald door de selecties BA → 00 en BA → 0C:</p> <p>00 - Minimale stuwkracht. 99 - Maximale stuwkracht.</p> <p>i OPMERKING: de detectie van obstakels bij het sluiten is gedeactiveerd als 99% wordt ingesteld.</p>	<p>15</p>

11.4.1 Overige parameters die met het niveau BA geconfigureerd kunnen worden en beschikbaar zijn met **AT** → **AA** geactiveerd



OPMERKING: verricht de afstellingen geleidelijk en pas na minstens drie volledige manoeuvres te hebben verricht, zodat de elektronische besturingskast correct kan worden geïjkt en eventuele wrijving tijdens de manoeuvres kunnen worden waargenomen.

Display	Beschrijving	Beschikbare selecties
RF	RF - Afstelling kracht motoren. [%] Alleen geactiveerd tijdens de fasen van de manoeuvre waarin de gevoeligheid R1, R2, r1 of r2 is ingesteld op 99%	2099 99
DT	DT - Afstelling tijd herkenning obstakel bij normale werking. [s/100] 20 - Minimum. 99 - Maximum	2099 40
dT	dT - Afstelling tijd herkenning obstakel bij vertraging. [s/100] 20 - Minimum. 99 - Maximum	2099 60
ST	ST - Afstelling aanlooptijd. [s] Tijdens de aanlooptijd is de detectie van obstakels niet geactiveerd. 2,0 - Minimum. 3,0 - Maximum.	2.03.0 2.0
TA	TA - Afstelling van de tijd voor versnelling tijdens openen. [s] 0,5 - Minimum. 1,5 - Maximum.	0.5 1.5 1.0
TQ	TQ - Afstelling van de tijd voor versnelling tijdens sluiten. [s] 0,5 - Minimum. 1,5 - Maximum.	0.5 1.5 1.0
OO	OO - Limiet voor de detectie van obstakels tijdens openen. [%] Geeft het percentage van de ruimte die is afgelegd tijdens BA → OB waarin de terugtrekbeweging gedeactiveerd is. i OPMERKING: niet geactiveerd als AP → FA → Sx of als AP → FA → Px .	0599 99
OC	OC - Limiet voor de detectie van obstakels tijdens sluiten. [%] Geeft het percentage van de ruimte die is afgelegd tijdens BA → CB waarin het omkeren van de beweging gedeactiveerd is. i OPMERKING: niet geactiveerd al AP → FC → Sx en als AP → FC → Px .	0599 99
TO	TO - Instelling van de vertragingstijd motor 2 tijdens openen. [s] Instelling in seconden van de vertragingstijd voor het starten van de manoeuvre van motor 2 ten opzichte van motor 1.	0030 03
LR	LR - Tijd vrijgave elektrisch slot. [s] Geeft, indien geactiveerd, de tijd voor de activering van het elektrische slot voor de start van elke manoeuvre voor opening beginnende bij een gesloten automatisering.	0.52.5 1.5

BA - Standaardafstellingen

Display	Beschrijving	Beschikbare selecties
M 1	<p>M1 - Tijd manoeuvre motor 1. [s] Instelling in seconden van de totale tijd voor de manoeuvre van motor 1. 02 - Minimum 99 - Maximum</p> <p>⚠ OPGELET: de afstelling vindt plaats met een gevoeligheidsinterval van 0.5s. De tiende punt rechts gaat branden om dit aan te geven.</p> <p>Bijvoorbeeld: = 7 seconden / = 7,5 seconden</p> <p>i OPMERKING: de instelling M 1 is alleen geactiveerd met BC → VS → OF.</p>	<p>20</p>
M 2	<p>M2 - Tijd manoeuvre motor 2. [s] Instelling in seconden van de totale tijd voor de manoeuvre van motor 2. 02 - Minimum 99 - Maximum</p> <p>⚠ OPGELET: de afstelling vindt plaats met een gevoeligheidsinterval van 0.5s. De tiende punt rechts gaat branden om dit aan te geven.</p> <p>Bijvoorbeeld: = 7 seconden / = 7,5 seconden</p> <p>i OPMERKING: de instelling M 2 is alleen geactiveerd met BC → VS → OF.</p>	<p>20</p>
X M	<p>XM - Variatie van de tijd tijdens het sluiten zonder mechanische aanslagen. [s] Variatie van de tijd die tijdens de manoeuvre voor het sluiten bij M1 en M2 moet worden opgeteld. 00 - Minimum 30 - Maximum</p>	<p>4</p>
X T	<p>XT - Variatie van de tijd voor de omkering van de beweging. [s] Variatie van de tijd die bij OB en CB moet worden opgeteld. 00 - Minimum 30 - Maximum</p>	<p>0</p>
L K	<p>LK - Werkwijze uitgang LK- 00 - Waarschuwingsslicht. 01 - Activering elektrisch slot. 02 - Activering elektrisch slot met deblokking. 03 - Geactiveerde uitgang bij gesloten poort (voor fail-safe elektromagneet). 04 - Geactiveerde uitgang bij open poort. 05 - Geactiveerde uitgang bij bewegende poort (kan worden gebruikt voor de elektromagneet die gedurende de hele manoeuvres voor openen of sluiten gevoed moet blijven). 06 - Geactiveerde uitgang tijdens openen. 07 - Geactiveerde uitgang tijdens sluiten. 08 - Alarm onderhoud. ON - Uitgang altijd geactiveerd.</p>	
G 3	<p>G3 - Werkwijze uitgang G3 00 - Waarschuwingsslicht. 01 - Zwaailicht ON-OFF. 02 - Zwaailicht vast (automatisch schommelend). 03 - Lampje poort proportioneel geopend (knippert snel tijdens openen, aan bij open poort, knippert langzaam tijdens sluiten). 04 - Lampje poort open (gaat branden bij aanvang van het openen en blijft branden tot het sluiten voltooid is). 05 - Lampje poort gestopt dicht. 06 - Lampje poort gestopt volledig open. 07 - Lampje poort in beweging (brandt zowel tijdens het openen als het sluiten). 08 - Lampje poort gaat open. 09 - Lampje poort gaat dicht. 10 - Alarm onderhoud. ON - Uitgang altijd geactiveerd.</p>	

Display	Beschrijving	Beschikbare selecties
13	<p>13 - Werkwijze uitgang 13</p> <p>00 - Waarschuwingslicht. 01 - Zwaailicht ON-OFF. 02 - Zwaailicht vast (automatisch schommelend). 03 - Lampje poort proportioneel geopend (knippert snel tijdens openen, aan bij open poort, knippert langzaam tijdens sluiten). 04 - Lampje poort open (gaat branden bij aanvang van het openen en blijft branden tot het sluiten voltooid is). 05 - Lampje poort gestopt dicht. 06 - Lampje poort gestopt volledig open. 07 - Lampje poort in beweging (brandt zowel tijdens het openen als het sluiten). 08 - Lampje poort gaat open. 09 - Lampje poort gaat dicht. 10 - Alarm onderhoud. ON - Uitgang altijd geactiveerd.</p>	

11.5 Menu van het tweede niveau R0 (Handelingen radio)

Display	Beschrijving	Selecties beschikbaar
SR	<p>SR - Opslaan van een draadloze bediening</p> <p>Het menu voor het opslaan van een draadloze bediening kan ook bij uitgeschakeld display direct worden geopend, mits de optie Weergavemodus display is ingesteld op 00 of 03:</p> <ul style="list-style-type: none"> - als de transmissie van een draadloze bediening wordt verricht die niet in het geheugen is opgeslagen; - als de transmissie van een kanaal wordt verricht dat niet is opgeslagen in een draadloze bediening die al in het geheugen aanwezig is. <p>OPGELET: als ND op het display knippert, is de draadloze bediening mogelijk reeds opgeslagen.</p>	
TX	<p>TX - Weergave teller opgeslagen draadloze bedieningen</p> <p>ENTER → 00 → 16 → 16 radiocomandi [esempio]</p>	
MU	<p>MU - Aanduiding maximaantal draadloze bedieningen dat in het ingebouwde geheugen kan worden opgeslagen</p> <p>Er kunnen maximaal 100 of 200 codes van draadloze bedieningen worden opgeslagen.</p> <p>ENTER → 10 oppure 20 → ENTER → OK</p> <p>10 - 100 draadloze bedieningen kunnen worden opgeslagen. 20 - 200 draadloze bedieningen kunnen worden opgeslagen.</p> <p>OPGELET: de configuraties U 1 en U 2 die met het commando SF → SV zijn opgeslagen gaan verloren, net als de laatste configuratie die met RL kan worden geladen als MU → 20 wordt geselecteerd (200 draadloze bedieningen). Bovendien kunnen geen nieuwe configuraties worden opgeslagen op U 1 en U 2.</p>	<p>10</p> <p>20</p>

RK - Navigatie menu met toetsen van draadloze bediening

ON - Geactiveerd

OF - Gedeactiveerd

Toets bij uitgeschakeld display snel de reeks toetsen **3 3 2 4 1** in op de te gebruiken opgeslagen draadloze bediening.

Controleer of alle CH-toetsen opgeslagen zijn.



OPGELET: tijdens de navigatie met de toetsen van de draadloze bediening is geen enkele van ALLE draadloze bedieningen geactiveerd.

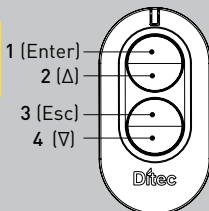

RK

ON

OF

Om de weergave en afstelling te vereenvoudigen zonder dat continu op de draadloze bediening moet worden gedrukt, kan met een enkele druk op de toets UP ↑ of DOWN ↓ langzaam door de parameters worden geschild.

Door echter twee keer op de toets UP ↑ of DOWN ↓ te drukken, kan snel door de parameters worden geschild.

Druk op ENTER om het scrollen te stoppen.

Bevestig de keuze van de parameter door opnieuw op ENTER te drukken.

Schakel het display uit en geef met de toets **3** een commando voor opening om de eventuele nieuwe configuratie te testen.















Na 4 minuten inactiviteit of door **RK** → **OF** in te stellen wordt de navigatie met de toetsen van de draadloze bediening automatisch gedeactiveerd.

11.5.1 Overige parameters die met het niveau RO geconfigureerd kunnen worden en beschikbaar zijn met **RT** → **RA** geactiveerd

Display	Beschrijving	Beschikbare selecties
[1]	C1, C2, C3, C4 - Selectie van de functie CH1, CH2, CH3, CH4 van de opgeslagen draadloze bediening N0 - Geen enkele instelling geselecteerd 1-3 - Commando voor opening 1-4 - Commando voor sluiting 1-5 - Commando stapsgewijs P3 - Commando gedeeltelijke opening LG - Commando in-/uitschakeling waarschuwingslicht 1-9 - Commando STOP	N0 1-3 1-4 1-5 P3 LG 1-9
[2]	Als een enkele (willekeurige) toets CH van de draadloze bediening opgeslagen wordt, wordt het commando voor opening of stapsgewijs uitgevoerd.	1-5
[3]	i OPMERKING: de opties 1-3 (opening) en 1-5 (stapsgewijs) zijn een alternatief en zijn afhankelijk van de selectie BC → RM .	P3
[4]	Als twee tot vier CH-toetsen van dezelfde draadloze bediening opgeslagen worden, worden in de fabriek de volgende functies aan de CH-toetsen toegewezen: • CH1 = commando voor opening/stapsgewijs; 1-3-1-5 (afhankelijk van de parameter RM); • CH2 = commando gedeeltelijke opening; P3 ; • CH3 = commando in-/uitschakeling waarschuwingslicht; LG • CH4 = STOP-commando; 1-9 .	LG 1-9
ER	ER - Wissen van een enkele draadloze bediening. ENTER ⌀ 2"	
EA	EA - Volledig wissen van het deel van het geheugen dat aan de draadloze bedieningen is gewij ENTER 	

RO - Handelingen radio	Display	Beschrijving	Beschikbare selecties	
	RE	RE - Instelling voor opening van het geheugen met een commando op afstand OF - Gedeeactiveerd	Raadpleeg de gebruiksaanwijzingen van de draadloze bedieningen om nieuwe draadloze bedieningen op te slaan zonder daarvoor gebruik te maken van de elektronische besturingskast. i OPMERKING: zorg ervoor dat ongewenste draadloze bedieningen niet onbedoeld opgeslagen worden.	ON
		ON - Geactiveerd. De programmering op afstand wordt geactiveerd als deze functie geactiveerd (ON) is.		OF
	EP	EP - Instelling versleutelde berichten Door de ontvangst van versleutelde berichten te activeren, wordt de elektronische besturingskast compatibel met draadloze bedieningen van het type "ENCRYPTED".		OF
			ON	
MS	MS - Instelling. i OPMERKING: firmwareversie 2.0.7 of hoger		OF	
	OF - Compatibel met oude generatie draadloze bedieningen GOL4 en nieuwe draadloze bedieningen ZEN		ON	
	ON - Compatibel met draadloze bedieningen ZEN i OPMERKING: het gebruik van MS=ON wordt aanbevolen als in de installatie uitsluitend draadloze bedieningen ZEN worden gebruikt.		ON	

11.6 Menu van het tweede niveau SF (Special Functions)

SF - Speciale functies	Display	Beschrijving	Beschikbare selecties	
	CU	CU - Weergave firmwareversie elektronische besturingskast ENTER  → R. → 1.1 → Release 1.1 [esempio]		
	SV	SV - Opslaan gebruikersconfiguratie in geheugenmodule van elektronische besturingskast ENTER  → U 1 →  /  → U 2 →  →  [esempio] 2"	Doer voor RO → MU → 10 te kiezen kunnen tot 2 gepersonaliseerde configuraties worden opgeslagen op de geheugenplaatsen U 1 en U 2 , mits de geheugenmodule in de elektronische besturingskast aanwezig is. ! OPGELET: als RO → MU → 20 is geselecteerd, kan op U 1 en U 2 geen enkele gebruikersconfiguratie worden opgeslagen.	U 1
		U 2		
RC	RC -Laden configuratie ENTER  → 0 1 →  /  → U 2 →  →  [esempio] 2"	De gebruikersconfiguraties die eerder op U 1 en U 2 in de geheugenmodule van de elektronische besturingskast zijn opgeslagen, kunnen worden geladen.	U 1	
U 2				
RL	RL - Laden meest recent ingestelde configuratie ENTER  →  →  2"	De elektronische besturingskast slaat automatisch de meest recent ingestelde configuratie op en houdt deze in de geheugenmodule. Als de elektronische besturingskast defect is of vervangen wordt, kan de meest recente configuratie van de automatisering worden hersteld door de geheugenmodule aan te brengen en de meest recent ingestelde configuratie te laden.		

11.6.1 Overige parameters die met het niveau SF geconfigureerd kunnen worden en beschikbaar zijn met **AT** → **AA** geactiveerd

Display	Beschrijving
SF - Speciale functies	<p>SP - Wachtwoordinstelling</p> <p>ENTER → 01 → UP / DOWN → 07 → ENTER → OK <small>(lesempl)</small> ⌀ 2"</p> <p>i OPMERKING: de selectie is alleen mogelijk als het wachtwoord niet is ingesteld.</p> <p>Door een wachtwoord in te stellen kan worden verhinderd dat onbevoegd personeel toegang tot de selecties en andere afstellingen heeft. Het ingestelde wachtwoord kan worden geannuleerd met de sequentie JR1=0N, JR1=OFF, JR1=0N.</p>
	<p>IP - Wachtwoord invoeren</p> <p>ENTER → 01 → UP / DOWN → 07 → ENTER → OK <small>(lesempl)</small> ⌀ 2"</p> <p>i OPMERKING: de selectie is alleen mogelijk als het wachtwoord is ingesteld.</p> <p>Als het wachtwoord niet ingevoerd is, wordt de weergavemodus geopend, ongeacht de selectie die met JR1 is verricht. Als het wachtwoord is ingevoerd, wordt de onderhoudsmodus geopend.</p>
	<p>EU - Wissen van de gebruikersconfiguraties en de meest recent ingestelde configuratie (kan worden opgeroepen met RU)</p> <p>ENTER → EU → ENTER → OK <small>⌀ 2"</small> ⌀ 2"</p>
	<p>AL - Alarmteller</p> <p>Geeft in sequentie de tellers weer van de alarmen die minstens eenmaal zijn opgetreden. (alarmcode + aantal gebeurtenissen). Met UP en DOWN kan langs alle tellers worden gelopen en kunnen alle geregistreerde alarmen worden weergegeven.</p>
	<p>AH - Alarmchronologie</p> <p>Geeft in sequentie de alarmen weer die zijn opgetreden (maximaal 20). Met UP en DOWN kan de hele alarmchronologie worden geschild. Op het display worden afwisselend het nummer en de code van het alarm getoond. Het meest recente alarm heeft het hoogste nummer. Het oudste alarm heeft het laagste nummer (0).</p>
	<p>AR - Reset alarmen</p> <p>Reset alle alarmen die in het geheugen aanwezig zijn (tellers en chronologie).</p> <p>ENTER → OK <small>⌀ 2"</small></p> <p>i OPMERKING: aan het einde van de installatie wordt aanbevolen om de alarmen te wissen, zodat latere controles eenvoudiger kunnen worden verricht.</p>
	<p>TT - Weergave geregistreerde min./max. temperaturen</p> <ul style="list-style-type: none"> - de waarden worden gereset door hier 2 sec. op te drukken; - minimumwaarde met geactiveerde punt rechts.
	<p>HZ - Weergave van de gemeten netfrequentie</p> <ul style="list-style-type: none"> - geeft onmiddellijk na de inschakeling van de besturingskast FF weer als deze functie geactiveerd is - geeft de gemeten frequentie weer zodra de beweging begint. - de resolutie is 1 Hz.
	<p>UP - Firmware-update</p> <p>Activeert de bootloader van de kaart voor de firmware-update.</p> <p>ENTER → OK <small>⌀ 2"</small></p>

11.7 Menu van het tweede niveau CC (Cycles Counter)

Display	Beschrijving
CV	CV - Weergave teller totaal aantal manoeuvres ENTER → 00 → 01 → 82 → 182 manoevre [esempio]
CP	CP - Weergave teller partieel aantal manoeuvres ENTER → 00 → 07 → 16 → 716 manoevre [esempio]
CH	CH - Weergave urenteller voeding ENTER → 00 → 02 → 15 → 215 ore di funzionamento [esempio]

11.7.1 Overige parameters die met het niveau CC geconfigureerd kunnen worden en beschikbaar zijn met **AT** → **AA** geactiveerd



Display	Beschrijving	Beschikbare selecties
CA	CA - Instelling Onderhoudsalarm (fabrieksinstelling - alarm gedeactiveerd: 0.0 00. 00) Het gewenste aantal manoeuvres (voor de teller partieel manoeuvres) kan worden ingesteld voor de signalering van het onderhoudsalarm. Als het ingestelde aantal manoeuvres bereikt is, geeft het display het alarmbericht 00 weer. Bijvoorbeeld: instelling onderhoudsalarm wanneer 700 manoeuvres zijn bereikt (00) (07) (00) ENTER → 00 → UP/DOWN → 00 → ENTER → 00 → UP/DOWN → 07 → ENTER → 00 → ENTER → 02	
OA	OA - Selectie weergavemodus onderhoudsalarm 00 - Weergave op display (alarmbericht 00). 01 - Weergave met zwaailicht (knippert 4 keer bij stilstande automatisering en herhaalt dit elk uur) en op het display (alarmbericht 01). 02 - Weergave met lampje poort open (knippert 4 keer bij gesloten automatisering en herhaalt dit elk uur) en op het display (alarmbericht 02).	00 01 02
ZP	ZP - Reset teller partieel manoeuvres ENTER → OK 02" Voor een correcte werking wordt aanbevolen om de teller partieel manoeuvres te resetten: - na onderhoud; - na elke instelling van het onderhoudsalarminterval.	

11.8 Menu van het tweede niveau EM (Energiebeheer)

Display	Beschrijving	Selecties beschikbaar
ES	ES - Modus "Green Mode" (Energy Saving) (uitschakeling voeding accessoires aangesloten op de klemmen 0-1 als de automatisering in stand-by staat) ON - Geactiveerd (op het display knippert elke 5 s de rode punt rechts, de uitgangen -LP-, -LK-, 30-13 en 30-G3 zijn niet verbonden aan de modus laag energieverbruik). OF - Gedeactiveerd. De modus voor de uitschakeling van de voeding wordt na 15 s geactiveerd als de poort gesloten is, of als de poort stilstaat zonder dat de automatische sluiting geactiveerd is. De automatisering hervat de normale werking als een commando wordt ontvangen van de radiokaart (ZENRS-ZENPRS), of van een contact 30-5, 30-20, 30-3 of 30-4. OPGELET: stel de jumper AUX1-2 behorende bij de gebruikte sleuf in op de voeding 0-30 als accessoires worden gebruikt die ook bij geactiveerde Green Mode gevoed moeten blijven (bijv. LAN4 of GOPAV).	ON OF

















11.9 Menu van het tweede niveau AP (Geavanceerde parameters)

AP - Geavanceerde parameters	Display	Beschrijving	Selecties beschikbaar	
	FA	FA - Modus opening-eindschakelaar motor 1 en 2 NO: geen eindschakelaar (werking op tijd of met detectie van de aanslag) SX: stop-eindschakelaar PX: nadering-eindschakelaar (de detectie van een obstakel wordt als een aanslag beschouwd als deze eindschakelaar geactiveerd is) MT: stop-eindschakelaar in serie aangesloten met de fase van de motor	NO <u>NO</u>	SX PX MT
	FC	FC - Modus sluiting-eindschakelaar motor 1 en 2 NO: geen eindschakelaar (werking op tijd of met detectie van de aanslag) SX: stop-eindschakelaar PX: nadering-eindschakelaar (de detectie van een obstakel wordt als een aanslag beschouwd als deze eindschakelaar geactiveerd is) MT: stop-eindschakelaar in serie aangesloten met de fase van de motor	NO <u>NO</u>	SX PX MT
	D6	D6 - Selectie van inrichting aangesloten op de klemmen 1-6 NO - Geen. SE: Veiligheidsrand (bij opening van het contact 1-6 vindt na de stop een terugtrekbeweging plaats van 10 cm). S41: Veiligheidsrand met safety test (bij opening van het contact 1-6 vindt na de stop een terugtrekbeweging plaats waarvan de duur afhankelijk is van de keuze AP → DE). PH - Fotocellen. P41 - Fotocellen met safety test.	NO <u>NO</u>	SE S41 PH P41
	D8	D8 - Selectie van inrichting aangesloten op de klemmen 1-8 NO - Geen. SE - Veiligheidsrand. S41 - Veiligheidsrand met safety test. PH - Fotocellen. P41 - Fotocellen met safety test.	NO <u>NO</u>	SE S41 PH P41
	6R	6R - Inrichting aangesloten op klem 6R NO - Geen. 01 - Stop met terugtrekbeweging zowel bij het openen en sluiten. [De manoeuvre wordt hervat zodra de weerstandswaarde bij rust (8,2K) wordt hersteld]. 02 - Stopt en keert de beweging om als tijdens de weerstand tijdens het sluiten aanzienlijk toe- of afneemt ten opzichte van de waarde bij rust (8,2K). Bij stilstaande automatisering wordt elke manoeuvre verhinderd.	NO <u>NO</u>	02 01
	8R	8R - Inrichting aangesloten op klem 8R NO - Geen. 01 - Stop met terugtrekbeweging zowel bij het openen en sluiten. [De manoeuvre wordt hervat zodra de weerstandswaarde bij rust (8,2K) wordt hersteld]. 02 - Stopt en keert de beweging om als tijdens de weerstand tijdens het sluiten aanzienlijk toe- of afneemt ten opzichte van de waarde bij rust (8,2K). Bij stilstaande automatisering wordt elke manoeuvre verhinderd.	NO <u>NO</u>	02 01
	R9	R9 - Configuratie ingang 30-9 NO - Gedeactiveerd. 9P - het openen van de ingang veroorzaakt een permanente stop. 9T - Het openen van de ingang veroorzaakt een tijdelijke stop, bij het sluiten van het contact wordt de tijd voor het automatisch sluiten geactiveerd, indien ingeschakeld. HR: met open ingang werkt de automatisering in de dodemansmodus.	NO <u>NO</u>	9T 9P HR
	68	68 - Selectie van inrichting die tegelijkertijd is aangesloten op de klemmen 1-6 en 1-8 NO - Geen. SE - Veiligheidsrand. S41 - Veiligheidsrand met safety test. Indien anders van NO veroorzaakt de gelijktijdige opening van de ingangen 1-6 en 1-8: - de stop en omkering van de beweging tijdens het sluiten. - de stop en terugtrekbeweging waarvan de duur afhangt van de selectie AP → DE tijdens het openen.	NO <u>NO</u>	SE S41

Display	Beschrijving	Selecties beschikbaar
AP 	DS - Instelling van de weergavemodus van het display als een alarm ontbreekt	
	00 - Geen weergave.	
	01 - Weergave afstellen van de tijd voor het automatisch sluiten.	
	02 - Staat van de automatisering (zie paragraaf 13.1).	
 OPMERKING: met de instelling  1 kan de duur van de ontvangst van een transmissie via radio worden weergegeven voor de controles van het bereik.		

11.9.1 Overige parameters die met het niveau AP geconfigureerd kunnen worden en beschikbaar zijn met **AT** → **AA** geactiveerd

 **OPMERKING:** verricht de afstellingen geleidelijk en pas na minstens drie volledige manoeuvres te hebben verricht, zodat de elektronische besturingskast correct kan worden geijkt en eventuele wrijving tijdens de manoeuvres kunnen worden waargenomen.

Display	Beschrijving	Beschikbare selecties
AP - Geavanceerde parameters 	LU - Instelling inschakeltijd waarschuwingslicht (s) Stel minstens een van de selecties BA → EO of BA → FF als waarschuwingslicht in om de parameter te activeren. De afstelling vindt plaats met verschillende gevoeligheidsintervallen. NO - Gedeactiveerd. - van 01" tot 59" met intervallen van 1 seconde; - van 1' tot 2' met intervallen van 10 seconden; - van 2' tot 3' met intervallen van 1 minuut. ON - Permanente inschakeling, uitschakeling met een radiocommando.	    
	 OPMERKING: het waarschuwingslicht gaat aan het begin van elke manoeuvre branden.	
	LU - Instelling inschakeltijd apart aangestuurd waarschuwingslicht (s). [s] Stel minstens een van de selecties BA → EO of BA → FF als waarschuwingslicht in om de parameter te activeren. De afstelling vindt plaats met verschillende gevoeligheidsintervallen. NO - Gedeactiveerd. - van 01" tot 59" met intervallen van 1 seconde; - van 1' tot 2' met intervallen van 10 seconden; - van 2' tot 3' met intervallen van 1 minuut. ON - In- en uitschakeling met radiocommando.	    
	 OPMERKING: de inschakeling van het licht hangt niet af van het begin van een manoeuvre maar kan apart worden aangestuurd met een druk op de specifieke knop op de draadloze bediening.	
	PT - Vaste gedeeltelijke opening ON - Geactiveerd. OF - Gedeactiveerd. Indien ON wordt een commando voor de gedeeltelijke opening gegeven op de partiële openingsquota genegeerd. Met gesloten contact 30-20 (bijvoorbeeld met timer of handbediende schakelaar), wordt de poort gedeeltelijk geopend en stopt op de quota voor gedeeltelijke opening als deze vervolgens volledig wordt geopend (commando 30-3) en daarna gesloten (look met automatische sluiting).	
		DE - Duur van de terugtrekbeweging bij de activering van een rand. [s] Regelt de duur van de terugtrekbeweging als een (actieve) rand tijdens het openen en sluiten wordt geactiveerd. Werkt bij poorten met dubbele vleugel op de beide vleugels. 00 - Gedeactiveerd.

AP - Geavanceerde parameters

Display	Beschrijving	Beschikbare selecties
DO	DO - Duur van de terugtrekbeweging op de aanslag bij openen. [s/100] Regelt de duur van de terugtrekbeweging op de mechanische aanslag bij openen. 00 - Gedeactiveerd. 99 - Maximum. i OPMERKING: Niet geactiveerd als FA → Sx	
DC	DC - Duur van de terugtrekbeweging op de aanslag bij sluiten. [s/100] Regelt de duur van de terugtrekbeweging op de mechanische aanslag bij openen. 00 - Gedeactiveerd. 99 - Maximum. i OPMERKING: Niet geactiveerd als FC → Sx .	
CR	CR - Correctie schatting beweging. [%] NIET GEBRUIKEN (alleen diagnostiek)	
SM	SM - Selectie werkwijze inrichting aangesloten op de klemmen 1-6 00 - Tijdens de manoeuvre wordt de beweging gestopt als het veiligheidscontact wordt geopend (met terugtrekbeweging als DB → SE / S4I). 01 - Tijdens de manoeuvre wordt de beweging gestopt als het veiligheidscontact wordt geopend (met terugtrekbeweging als DB → SE / S4I). De onderbroken manoeuvre wordt hervat zodra het contact gesloten is. 02 - Tijdens de manoeuvre wordt de beweging gestopt als het veiligheidscontact wordt geopend (met terugtrekbeweging als DB → SE / S4I). Een manoeuvre voor het openen vindt plaats zodra het contact gesloten is. 03 - Tijdens de manoeuvre voor het sluiten keert de beweging om als het veiligheidscontact wordt geopend. Tijdens de manoeuvre voor het openen wordt de beveiliging genegeerd. 04 - Tijdens de manoeuvre voor het openen wordt de beweging gestopt als het veiligheidscontact wordt geopend (met terugtrekbeweging als DB → SE / S4I). De onderbroken manoeuvre voor het openen wordt hervat zodra het contact gesloten is. Tijdens de manoeuvre voor het sluiten wordt de beveiliging genegeerd. 05 - Tijdens de manoeuvre voor het sluiten stopt de beweging en keert om als het veiligheidscontact wordt geopend. Tijdens het openen wordt de beweging gestopt als het veiligheidscontact wordt geopend (met terugtrekbeweging als DB → SE / S4I).	
TN	TN - Instelling van de temperatuur voor de activering van het elektronisch antivriessysteem NIO en de automatische hellingen HS. [°C] De waarde verwijst niet naar de omgevingstemperatuur, maar naar de temperatuur in de elektronische besturingskast.	
HS	HS - Automatische afstelling hellingen ON - Geactiveerd. OF - Gedeactiveerd. Indien geactiveerd ON, stijgt de aanlooptijd ST bij lage omgevingstemperaturen tot de maximumwaarde en daalt de versnellings tijd TA en TQ tot de minimumwaarde. i OPMERKING: Niet geactiveerd als FC → Sx . De interventietemperatuur kan worden ingesteld met AP → TN .	
TB	TB - Permanente weergave van de temperatuur in de elektronische besturingskast. [°C]	
WO	WO - Instelling van de tijd voor voorknippen bij openen. [s] Regelt de vervoeringstijd voor de inschakeling van het knippen ten opzichte van de start van de manoeuvre voor het openen met een moedwillig commando. 00 - Minimum 05 - Maximum	

WC	<p>WC - Instelling van de tijd voor voorknippen bij sluiten. [s] Regelt de vervroegingstijd voor de inschakeling van het knippen ten opzichte van de start van de manoeuvre voor het sluiten met een moedwillig commando. 00 - Minimum 05 - Maximum</p>	
TS	<p>TS - Instelling vernieuwing van de tijd voor de automatische sluiting na vrijgave van de beveiliging. [%] 00 - Minimum 99 - Maximum</p>	
TU	<p>TU - Tijd maximale stuwkracht na voltooiing van de manoeuvre voor het sluiten (bijv. vergrendeling van elektrisch slot) - 0.0÷9.9s</p> <p>i OPMERKING: de waarde 0.0 komt overeen met een gedeactiveerde stuwkracht.</p>	
TW	<p>TW - Interval vernieuwing stuwkracht op aanslag tijdens sluiten. 00÷59 (minuten), 1h, 2h,... 9h. Met instelling van deze parameter kan de poort gesloten blijven, ook in het geval van motoren die periodieke stuwkrachten nodig hebben om een doeltreffende sluiting te waarborgen (bijv. wegens afname van de druk in hydraulische actuatoren gedurende periodes waarin de poort niet wordt gebruikt). Elke keer dat de geconfigureerde verstreken is, activeert de besturingseenheid automatisch 10 seconden de sluiting door de motoren en geeft deze manoeuvre met het zwaailicht aan (indien aanwezig).</p> <p>i OPMERKING: de waarde 0.0 komt overeen met een gedeactiveerde functie.</p> <p>! OPGELET: Controleer of de stuwkracht die de motoren kunnen opwekken valt binnen de limieten die door de norm EN 12453:2017 worden voorgeschreven. Activeer deze functie alleen als dit daadwerkelijk nodig is.</p>	
HF	<p>HF - Functie veel verkeer (Heavy Traffic) ON - Geactiveerd OF - Gedeactiveerd</p> <p>Verandert de tijd voor de automatische sluiting automatisch in 3 min als achtereenvolgens een reeks manoeuvres worden verricht die verbonden zijn aan regelmatige aanvragen voor het openen, bijv. op drukke momenten in het geval van een appartementencomplex. In dit geval neemt de wachttijd voor de gebruikers af en worden tegelijkertijd de oververhitting en de slijtage van de motoren beperkt.</p>	

12. Diagnostiek

12.1 In de kaart geïntegreerde Data Logging

De elektronische besturingskast Ditec LCA80 beschikt over een intern systeem aan de hand waarvan de installateur kan controleren of alarmen zijn opgetreden, hoe vaak elk alarm is opgetreden en de chronologie van de meest recente twintig alarmen die zijn voorgevallen.

12.1.1 Alarmteller

Activeer de menu's van het derde niveau (**AT** → **AA**) en ga naar **SF** → **AL** om alle geregistreeerde alarmen van de elektronische besturingskast weer te geven. Op het display worden afwisselend de alarmcode en het aantal keer dat het is opgetreden getoond.

Bijvoorbeeld: **01** _ **05** _ **01** _ **05** _



Met de toetsen  en  kan door de volledige lijst van alarmtellers worden gescrold.

12.1.2 Alarmchronologie

Activeer de menu's van het derde niveau (**AT** → **AA**) en ga naar **SF** → **AH** om de chronologie van maximaal de geregistreeerde 20 meest recente alarmen te tonen. Op het display worden afwisselend de index van het alarm en de bijbehorende alarmcode getoond. Het meest recente alarm heeft de hoogste index, het oudste alarm heeft de laagste index.

Bijvoorbeeld: **-1** _ **01** _ **-1** _ **01** _

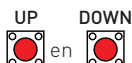

Met de toetsen  en  kan door de alarmchronologie worden gescrold.









13. Signaleringen die op het display weergegeven kunnen worden

i **OPMERKING:** als gevolg van het type automatisering en de elektronische besturingskast is het mogelijk dat bepaalde weergaven niet beschikbaar zijn.

13.1 Weergave staat automatisering

i **OPMERKING:** de weergavemodus staat van de automatisering is alleen zichtbaar als de weergavemodus van het display is ingesteld op 02.



Display	Beschrijving	Display	Beschrijving
	Automatisering gesloten.		Automatisering wordt geopend.
	Automatisering geopend.		Automatisering wordt gesloten vanuit gedeeltelijke opening.
	Automatisering gestopt halverwege.		Automatisering wordt gedeeltelijk geopend.
	Automatisering wordt gesloten.		Automatisering gedeeltelijk geopend.

13.2 Weergave bedieningen en beveiligingen



OPMERKING: de weergavemodus bedieningen en beveiligingen is alleen zichtbaar als de weergavemodus van het display is ingesteld op 01 of 03.

AP ▶ DS ▶ 01 AP ▶ DS ▶ 03



Display	Beschrijving	Display	Beschrijving
1-2	1-2 - Commando activering automatisch sluiten.	F.C.	F.C. - Sluiting-eindschakelaar motor 2.
1-3	1-3 - Commando voor opening.	FA.	FA. - Opening-eindschakelaar motor 1.
1-4	1-4 - Commando voor sluiting.	F.A.	F.A. - Opening-eindschakelaar motor 2.
1-5	1-5 - Commando stapsgewijs.	S1.	S1. - Detectie aanslag bij sluiten motor 1.
1-6	1-6 - Beveiliging met stop tijdens openen en tijdens sluiten.	S.1.	S.1. - Detectie aanslag bij sluiten motor 2.
1-8	1-8 - Beveiliging met omkering van beweging tijdens sluiten.	S2.	S2. - Detectie aanslag bij openen motor 1.
1-9	1-9 - Commando STOP.	S.2.	S.2. - Detectie aanslag bij openen motor 2.
6R	1-6R - Activering of storing resistieve gevoelige rand voor stop tijdens openen	00.	00. - Limiet detectie van obstakels tijdens openen motor 1 bereikt.
8R	1-8R - Activering of storing resistieve gevoelige rand voor omkering van beweging tijdens sluiten.	0.0.	0.0. - Limiet detectie van obstakels tijdens openen motor 2 bereikt.
68	68 - Selectie van inrichting die tegelijkertijd is aangesloten op de klemmen 1-6 en 1-8.	0C.	0C. - Limiet detectie van obstakels tijdens sluiten motor 1 bereikt.
P3	P3 - Commando gedeeltelijke opening.	0.C.	0.C. - Limiet detectie van obstakels tijdens sluiten motor 2 bereikt.
3P	3P - Dodemanscommando voor opening.	RV	RV - Activering/deactivering ingebouwde radio-ontvanger met RDX.
4P	4P - Dodemanscommando voor sluiting.	MQ	MQ - Verweringsmanoeuvre van mechanische aanslagen in uitvoering.
RX	RX - Radio-ontvangst (van een willekeurig opgeslagen toets van een zender die in het geheugen aanwezig is).	HT	HT - Verwarming motoren (NIO-functie) in uitvoering.
NX	NX - Radio-ontvangst (van een willekeurige toets die niet is opgeslagen).	J1	JR1 - Variatie van staat van jumper JR1.
	OPMERKING: met AP → DS → 01 wordt ook de ontvangst van een commando van een zender die niet opgeslagen is weergegeven.	PC	PC - Herkenning verbonden HOST (Personal Computer).
EX	EX - Rolling-code radio-ontvangst buiten sequentie.	ES	ES - Overschakeling naar Green Mode (Energy Saving).
EP	EP - Radio-ontvangst voldoet niet aan de configuratie van de parameter RO → EP	1C	1C - Manoeuvre voor sluiting met 1 vleugel per keer.
CX	CX - Ontvangst commando van kaart AUX1.	LG	LG - Commando waarschuwingslicht/tuinverlichting.
CY	CY - Ontvangst commando van kaart AUX2.	HO	HO - Activering drukbehoud voor hydraulische zuigers
FC.	FC. - Sluiting-eindschakelaar motor 1.	HS	HS - Activering extra stuwkracht bij sluiten

13.3 Weergave alarmen en storingen



OPGELET: alarmen en storingen worden weergegeven met een willekeurig geselecteerde weergave. De signalering van alarmberichten heeft voorrang op alle andere weergaven.

Type alarm	Display	Beschrijving	Werkzaamheid
Mechanisch alarm	MB	MB - Geen motor 1 tijdens beweging.	De aansluiting van de motor 1 controleren of de thermische beveiliging van de motor is geactiveerd.
	MC	MC - Geen motor 2 tijdens beweging (als de werking met 2 motoren is ingesteld).	De aansluiting van de motor 2 controleren of de thermische beveiliging van de motor is geactiveerd.
	MD	MD - Onregelmatige werking van opening-eindschakelaar motor 1.	De aansluiting van de opening-eindschakelaar van motor 1 controleren.
	ME	ME - Onregelmatige werking van sluiting-eindschakelaar motor 1.	De aansluiting van de sluiting-eindschakelaar van motor 1 controleren.
	MF	MF - Onregelmatige werking van opening-eindschakelaar motor 2.	De aansluiting van de opening-eindschakelaar van motor 2 controleren.
	MG	MG - Onregelmatige werking van sluiting-eindschakelaar motor 2.	De aansluiting van de sluiting-eindschakelaar van motor 2 controleren.
	MH	MH - Onjuiste overlapping vleugels.	Controleren of de motor die als eerste opent (M1) is aangesloten zoals is getoond in afb. 1.
	MI	MI - Detectie vijfde obstakel achtereenvolgens.	Aanwezigheid van permanente obstakels tijdens de beweging van de automatisering controleren. Instellingen/werking van eventuele eindschakelaars controleren.
	ML	ML - Stop-eindschakelaars omgekeerd motor 1	Aansluiting eindschakelaars motor 1 corrigeren
	MM	MM - Stop-eindschakelaars omgekeerd motor 2	Aansluiting eindschakelaars motor 2 corrigeren
	OD	OD - Obstakel tijdens openen op vleugel 1.	Aanwezigheid van obstakels tijdens de beweging van de automatisering controleren.
	OE	OE - Obstakel tijdens sluiten op vleugel 1.	Aanwezigheid van obstakels tijdens de beweging van de automatisering controleren.
	OF	OF - Obstakel tijdens openen op vleugel 2.	Aanwezigheid van obstakels tijdens de beweging van de automatisering controleren.
	OG	OG - Obstakel tijdens sluiten op vleugel 2.	Aanwezigheid van obstakels tijdens de beweging van de automatisering controleren.
Alarm instellingen	S6	S6 - Verkeerde instelling test beveiligingen.	Configuratie van de parameters D6 , D8 , S6 controleren. Als S6 → S4 , dan kunnen D6 en D8 niet P4 of S4 zijn.
Servicealarm	V0	V0 - Aanvraag onderhoud.	Het geprogrammeerde onderhoud verrichten.

Type alarm	Display	Beschrijving	Werkzaamheid
Intern alarm elektronische besturingskast	I5	I5 - Spanning 0-30 ontbreekt (spanningsregelaar defect of kortsluiting accessoires).	Controleren of de aansluiting 0-30 geen kortsluiting vertoont. De elektronische besturingskast vervangen als het probleem niet verholpen kan worden.
	I6	I6 - Spanning 0-30 te hoog (spanningsregelaar defect).	Elektronische besturingskast vervangen.
	I7	I7 - Fout interne parameter buiten limieten.	Resetten. De elektronische besturingskast vervangen als het probleem niet verholpen kan worden.
	I8	I8 - Fout programmasequentie.	Resetten. De elektronische besturingskast vervangen als het probleem niet verholpen kan worden.
	IA	IA - Fout interne parameter (EEPROM/FLASH).	Resetten. De elektronische besturingskast vervangen als het probleem niet verholpen kan worden.
	IB	IB - Fout interne parameter (RAM).	Resetten. De elektronische besturingskast vervangen als het probleem niet verholpen kan worden.
	IC	IC - Fout time-out manoeuvre (>3 min).	Met de hand controleren of de vleugel zonder problemen kan bewegen. De elektronische besturingskast vervangen als het probleem niet verholpen kan worden.
	IE	IE - Voedingscircuit defect.	Resetten. De elektronische besturingskast vervangen als het probleem niet verholpen kan worden.
	IM	IM - Alarm TRIAC motor 1 kortgesloten of altijd ON.	Resetten. Instellingen/werking van eventuele eindschakelaars controleren. De elektronische besturingskast vervangen als het probleem niet verholpen kan worden.
	IN	IN - Alarm TRIAC motor 2 kortgesloten of altijd ON.	Resetten. De elektronische besturingskast vervangen als het probleem niet verholpen kan worden.
	IU	IU - Fout test circuit lezing spanning motor 1.	Resetten. De elektronische besturingskast vervangen als het probleem niet verholpen kan worden.
	IV	IV - Fout test circuit lezing spanning motor 2.	Resetten. De elektronische besturingskast vervangen als het probleem niet verholpen kan worden.
	XX	XX - Reset firmware aangestuurd door de toetsen  +  tegelijkertijd in te drukken	
	WD	WD - Reset firmware niet aangestuurd.	
Alarm handelingen radio	R0	R0 - Plaatsing van een geheugenmodule met meer dan 100 opgeslagen aantal draadloze bedieningen. OPGELET: de instelling RO→MU→20 vindt automatisch plaats.	Een aantal opgeslagen draadloze bedieningen wissen tot het aantal lager is dan 100 om de configuraties van de installatie in de geheugenmodule te kunnen opslaan. Instelling RO → MU → 10 .
	R3	R3 - Geheugenmodule niet gevonden.	Een geheugenmodule aanbrengen.
	R4	R4 - Geheugenmodule niet compatibel met elektronische besturingskast.	Een compatibele geheugenmodule aanbrengen.
	R5	R5 - Geen seriële communicatie met geheugenmodule.	Geheugenmodule vervangen.
	R6	R6 - Plaatsing van een geheugenmodule die specifiek voor de keuring bestemd is.	
Alarm voeding	P1	P1 - Onvoldoende spanning microcontroller.	Controleren of de elektronische besturingskast correct wordt gevoed.
	HZ	HZ - Netfrequentie buiten acceptabel interval (<45 Hz of >65 Hz).	De kwaliteit van de netspanning controleren.

Type alarm	Display	Beschrijving	Werkzaamheid
Alarm accessoires	A0	A0 - Test veiligheidssensor op contact 6 mislukt.	De juiste werking van de beveiligingsinrichting controleren. Controleren of de veiligheidstest gedeactiveerd is als geen extra veiligheidskaart is aangebracht.
	A1	A1 - Test veiligheidssensor tegelijkertijd op contacten 6 en 8 mislukt.	De bedrading en de juiste werking van de veiligheidssensor controleren.
	A3	A3 - Test veiligheidssensor op contact 8 mislukt.	De juiste werking van de beveiligingsinrichting controleren. Controleren of de veiligheidstest gedeactiveerd is als geen extra veiligheidskaart is aangebracht.
	A5	A5 - Test veiligheidssensor op contact 6R mislukt.	
	A6	A6 - Test veiligheidssensor op contact 8R mislukt.	
	A7	A7 - Verkeerde aansluiting contact 9 op klem 41.	Correcte aansluiting tussen klem 41 en 9 controleren.
	A9	A9 - Overbelasting op uitgang 30-G3.	Controleren of de inrichting die op de uitgang +LP- is aangesloten correct werkt.
	AB	AB - Overbelasting op uitgang 30-13.	Controleren of de inrichting die op de uitgang 30-13 is aangesloten correct werkt.

14. Problemen opsporen

Probleem	Mogelijke oorzaak	Alarmsignalering	Werkzaamheid	
De elektronische besturingskast schakelt niet in	Geen voeding.		De voedingskabel en de zekering F1 controleren.	
	Intern defect		Contact opnemen met klantenservice	
De automatisering opent niet of sluit niet	Geen voeding.		De voedingskabel en de zekering F1 controleren.	
	Accessoires kortgesloten.	I5	Koppel alle hulpstukken los van de aansluitklemmen 0-1 of 0-30 (er moet een spanning van 24 V= zijn) en sluit ze een na een opnieuw aan. Contact opnemen met klantenservice.	
	Lijnzekering doorgebrand.		Zekering F1 vervangen.	
	De veiligheidscontacten staan open.	I-6 68	I-8	Controleren of de veiligheidscontacten correct gesloten zijn (N.C.).
	De veiligheidscontacten zijn niet juist aangesloten of de zelfcontrolerende veiligheidsrand werkt niet correct.	A0 A1 A3	I-6 I-8 68	De aansluitingen op de klemmen 6-8 van de elektronische besturingskast en de aansluitingen op de zelfcontrolerende veiligheidsrand controleren.
	De fotocellen zijn geactiveerd.	I-6	I-8	Controleer of de fotocellen schoon zijn en correct werken.
	De gevoelige randen die op 6R en 8R zijn aangesloten, zijn ingedrukt of onderbroken	6R	8R	De weerstandswaarden van de gevoelige randen controleren.
	De automatische sluiting werkt niet.			Een willekeurig commando geven. Contact opnemen met de klantenservice als het probleem niet kan worden verholpen
	Motor defect of thermische beveiliging motor geactiveerd.	M3 MC		Aansluiting van de motor controleren. Contact opnemen met de klantenservice als het probleem niet kan worden verholpen.

Probleem	Mogelijke oorzaak	Alarmsignalering	Werkzaamheid
De externe beveiligingen treden niet in werking	Verkeerde aansluitingen tussen fotocellen en elektronische besturingskast.		De weergave van I-5I-8 controleren. De veiligheidscontacten N.C. in serie op elkaar aansluiten en de eventueel aanwezige geleiderbruggen op het klemmenbord van de elektronische besturingskast verwijderen. De instelling AP → IG en AP → IB controleren
De automatisering opent/sluit voor een klein deel en stopt	Wrijving aanwezig.	MI OD OE OF OG	Met de hand controleren of de automatisering ongehinderd kan bewegen, de afstelling van R 1/R 2 controleren. Controleren of eventuele eindschakelaars correct werken. Contact opnemen met klantenservice
De draadloze bediening heeft weinig bereik en werkt niet als de automatisering in beweging is	De radio-uitzending wordt gehinderd door metalen structuren en muren in gewapend beton.		De antenne aan de buitenzijde installeren. De batterijen van de zenders vervangen.
De draadloze bediening werkt niet	Geheugenmodule ontbreekt of verkeerde geheugenmodule.	R0 R3 R5	De automatisering uitschakelen en de correcte geheugenmodule aanbrengen. Controleren of de zenders correct op de ingebouwde radio opgeslagen zijn. De codes van de draadloze bedieningen kunnen opgehaald worden door de geheugenmodule te verwijderen als de radio-ontvanger, die in de elektronische besturingskast is ingebouwd, een defect vertoont.

15. Onderhoud

De elektronische besturingskast vereist geen bijzonder onderhoud.

Controleer regelmatig of de afdichtingen van de kast en de elektrische aansluitingen in goede staat verkeren.

De rechten verbonden aan dit materiaal zijn exclusief eigendom van ASSA ABLOY Entrance Systems AB. Ondanks dat de inhoud van deze publicatie zorgvuldig is opgesteld, aanvaardt ASSA ABLOY Entrance Systems AB geen aansprakelijkheid voor schade veroorzaakt door eventuele fouten of omissies in deze publicatie. We houden ons het recht voor om zonder mededelingen wijzigingen te verrichten. Kopieën, scans, aanpassingen of wijzigen zonder schriftelijke toestemming van ASSA ABLOY Entrance Systems AB zijn absoluut verboden.

 Het symbol van de doorkruiste vuilnisbak op wielen geeft aan dat het product niet bij het huisvuil kan worden gestopt. Het product moet in overeenstemming met de plaatselijke milieunormen betreffende afvalverwijdering worden gerecycled. Door een product dat van dit symbool voorzien is van het huisvuil te scheiden, draagt u bij aan het beperken van de hoeveelheid afval die naar verbrandingsinstallaties of de vuilstort wordt gebracht en wordt de negatieve uitwerking op de gezondheid of het milieu tot een minimum beperkt.

